

ALTO®

Total Cleaning
Confidence™



(D)	Wichtige Sicherheitshinweise	2
(GB)	Important safety notes	4
(F)	Consignes de sécurité importantes	6
(NL)	Belangrijke veiligheidsinstructies	8
(I)	Avvertenze importanti per la sicurezza ...	10
(N)	Viktige sikkerhetsinstrukser	12
(S)	Viktiga säkerhetsanvisningar	14
(DK)	Vigtige sikkerhedshenvisninger	16
(SF)	Tärkeitä turvallisuusohjeita	18
(SLO)	Pomembni varnostni predpisi	20
(HR)	Važne sigurnosne upute	22
(SK)	Dôležité bezpečnostné upozornenia	24
(CZ)	Důležitá bezpečnostní upozornění	26
(PL)	Ważne wskazówki bezpieczeństwa	28
(H)	Fontos biztonsági útmutatások	30
(E)	Avisos de seguridad importantes	32
(P)	Avisos de segurança importantes	34
(GR)	Σημαντικές υποδείξεις ασφάλειας	36
(TR)	Önemli güvenlik bilgileri	38

WAP

TECHNOLOGY



ZU IHRER EIGENEN SICHERHEIT

Bevor Sie den Sauger in Betrieb nehmen, lesen Sie unbedingt auch die beiliegende Betriebsanleitung durch und bewahren Sie diese griffbereit auf.

Der Sauger darf nur von Personen benutzt werden, die in der Handhabung unterwiesen und ausdrücklich mit der Bedienung beauftragt sind.

ALLGEMEINES

Das Betreiben des Saugers unterliegt den geltenden nationalen Bestimmungen.

Neben der Betriebsanleitung und den im Verwendungsland geltenden verbindlichen Regelungen zur Unfallverhütung sind auch die anerkannten fachtechnischen Regeln für sicherheits- und fachgerechtes Arbeiten zu beachten.

Jede sicherheitsbedenkliche Arbeitsweise ist zu unterlassen.

GESUNDHEITSGEFÄHR- LICHE STÄUBE *)

Dieser Sauger ist nicht für die Absaugung gesundheitsgefährlicher Stäube geeignet.

BRAND- BZW. EXPLOSIONSGEFAHR



Folgende Materialien dürfen nicht gesaugt werden:

- heiße Materialien (glimmende Zigaretten, heiße Asche usw.)
- brennbare, explosive, aggressive Flüssigkeiten (z. B. Benzin, Lösungsmittel, Säuren, Laugen usw.)
- Brennbare, explosive, Stäube (z. B. Magnesium-, Aluminiumstaub usw.) *)

GERÄTESTECKDOSE

Vor dem Einstecken eines Gerätes in die Gerätesteckdose muß der Sauger abgeschaltet sein.

Werden Geräte an die Gerätesteckdose angeschlossen, so ist darauf zu

achten, daß diese beim Einstecken in die Gerätesteckdose ausgeschaltet sind.

ACHTUNG!

Bei an der Gerätesteckdose angeschlossenen Geräten sind deren Betriebsanleitung und die darin enthaltenen Sicherheitshinweise zu beachten.

VOR DER INBETRIEBNAHME

Vor der Inbetriebnahme Sauger auf vorschriftsmäßigen Zustand überprüfen. Stecker und Kupplungen von Netzanschlußleitungen müssen mindestens spritzwassergeschützt sein.

Netzanschlußleitung regelmäßig auf Beschädigung bzw. Alterungserscheinungen prüfen. Nur Sauger mit einwandfreiem Netzanschlußkabel in Betrieb nehmen (**bei Beschädigung Stromschlaggefahr!**).

Nur mit unbeschädigtem Filterelement saugen.

*) Für geprüfte Sicherheitssauger der Staubklassen L,M,H und B1 Hinweise in der Betriebsanleitung beachten.

WÄHREND DES BETRIEBES

Netzanschlußleitung nicht beschädigen (z. B. durch Überfahren, Zerren, Quetschen).

Netzanschlußleitung nur direkt am Stecker ausziehen (nicht durch Ziehen, Zerren an der Anschlußleitung).



Vor dem Aufsaugen von Flüssigkeiten muß der Filtersack herausgenommen und die Funktion des Schwimmers überprüft werden. Bei Schaumentwicklung Arbeit sofort beenden und Behälter entleeren.

WARTUNG UND REPARATUR

ACHTUNG!
Vor dem Reinigen und Warten des Saugers ist grundsätzlich der Netzstecker zu ziehen.

Nur Wartungsarbeiten ausführen, die in der Betriebsanleitung beschrieben sind. Ausschließlich Original-Ersatzteile verwenden.

Keine technischen Änderungen am Sauger durchführen.

ACHTUNG!
Ihre Sicherheit könnte dadurch gefährdet sein.

Für weitergehende Wartungs- bzw. Reparaturarbeiten wenden Sie sich bitte an den Wap-Kundendienst oder eine autorisierte Fachwerkstätte!

ELEKTRIK

Überprüfen Sie die Nennspannung des Saugers, bevor Sie diesen ans Netz anschließen. Überzeugen Sie sich davon, daß die auf dem Typenschild angegebene Spannung mit der örtlichen Netzspannung übereinstimmt.

Mit einer elektrischen Anschlußleitung vom Typ H 07 RN-F 3G 1.5 mm², darf das Gerät auch im Freien verwendet werden.

Bei Verwendung einer Verlängerungsleitung oder beim Ersatz der Netzanschlußleitung darf nicht von der vom Hersteller angegebenen Ausführung abgewichen werden.

Es wird empfohlen, daß die Stromversorgung für den Sauger über einen Fehlerstromschutzschalter angeschlossen wird. Dieser unterbricht die Stromversorgung entweder wenn der Ableitstrom gegen Erde 30 mA für 30 ms überschreitet, oder er enthält einen Erdungsprüfstromkreis.

Bei Verwendung einer Verlängerungsleitung auf die Mindestquerschnitte der Leitung achten:

Kabellänge m	Querschnitt mm ²
bis 20	1.5
20 bis 50	2.5

Die Anordnung der stromführenden Teile (Steckdosen, Stecker und Kupplungen) und die Verlegung der Verlängerungsleitung so wählen, daß die Schutzklasse erhalten bleibt.

VORSICHT!

Das Saugeroberteil niemals mit Wasser abspritzen: Gefahr für Personen, Kurzschlußgefahr.

Die letzte Ausgabe der IEC-Bestimmungen ist zu beachten.



FOR YOUR OWN SAFETY

Before putting the cleaner into operation, be sure to also read the enclosed operating instructions thoroughly and keep them close at hand for future reference.

The cleaner may only be used by persons trained in its use and expressly authorised to use it.

GENERAL

Operation of this cleaner is subject to the applicable national regulations.

In addition to these operating instructions and the binding regulations on accident prevention applicable in the country of use, the generally acknowledged technical rules for safe and correct working must also be observed.

Any method of work endangering health or safety is forbidden!

HEALTH-ENDANGERING DUSTS *)

This cleaner is not suitable for picking up health-endangering dusts.

FIRE AND EXPLOSION HAZARD



The following materials must not be picked up with the cleaner:

- Hot materials (glowing cigarettes, hot ashes, etc.)
- Inflammable, explosive or aggressive fluids (e.g. petrol, solvents, acids, alkalines, etc.)
- Inflammable, explosive dusts (e.g. magnesium or aluminium dust, etc.).

APPLIANCE PLUG SOCKET

Before connecting any appliance to the appliance plug socket, the cleaner must always be switched off.

If appliances are connected to the appliance plug socket, ensure that these appliances are also switched off when being connected to the appliance plug socket.

CAUTION!

The operating instructions and the safety precautions contained therein must be observed when using appliances connected to the appliance plug socket of the cleaner.

USING FOR THE FIRST TIME

Before using the cleaner for the first time, check that it is in a good and safe condition.

Plugs and connectors of mains leads must be at least splash water-proof.

Check the mains connection and mains

plug.

Inspect the mains lead at regular intervals for damage or signs of ageing. Use the cleaner only

when the mains lead is in a good and safe condition.

(Damaged mains leads present a danger of electric shocks!)

Use the cleaner only with an undamaged filter element.

DURING OPERATION

Take care not to damage the mains lead (e.g. by driving over, pinching or dragging). Pull out the mains plug only directly at the plug, i.e. not by pulling at the mains lead.

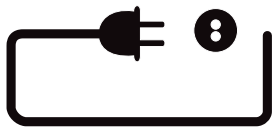

Before picking up liquids, the filter bag must be removed and the function of the float switch checked.

If foaming is observed, stop work immediately and empty the tank.

MAINTENANCE AND REPAIR

CAUTION!
Before cleaning and servicing the cleaner, always remove the mains plug.

Carry out only maintenance operations described in these operating instructions. Use only original Wap spare parts.

Do not make any technical modifications to the cleaner.

CAUTION!
Your safety could be endangered as a result!

For all other maintenance and repair work, please contact the Wap Service department or an authorised specialist workshop!

ELECTRICAL EQUIPMENT

Check the rated voltage of the cleaner before connecting it to the mains power supply. Ensure that the voltage specified on the rating plate corresponds to the local mains voltage.

When connected to the mains power supply with a mains lead of type H 07 RN-F 3G 1.5 mm², the cleaner may also be used outdoors.

When using an extension lead or replacing the mains lead, the lead type specified by the manufacturer must always be used.

We recommend that the power supply to the cleaner be connected via an earth-leakage circuit breaker which interrupts the power supply either if the earth leakage current exceeds 30 mA for 30 ms, or it contains an earthing test current circuit.

When using an extension lead, observe the minimum cross-sections of the leads:

Cable length m	Cross-section mm ²
up to 20	1.5
20 to 50	2.5

Always arrange the current-carrying parts (plug sockets, plugs and connectors) and lay extension leads so that the protection class of the cleaner is maintained.

CAUTION!
Never spray the top section of the cleaner with water: Danger for persons, danger of short circuits.

The latest edition of the IEC Regulations must be observed.



POUR VOTRE PROPRE SÉCURITÉ

Avant de mettre l'aspirateur en service, lisez aussi absolument la notice d'utilisation adjointe et conservez-les à portée de la main.

L'aspirateur ne doit être employé que par des personnes qui savent le manipuler et ont été chargées expressément de l'utiliser.

GÉNÉRALITÉS

Le fonctionnement de l'aspirateur est régi par les règlements nationaux en vigueur.

Outre les instructions de service et les règlements de prévention des accidents en vigueur dans le pays d'utilisation, il faut respecter également les règles techniques admises pour des travaux conformes à la sécurité et aux règles de l'art.

S'abstenir de tout mode de fonctionnement présentant un risque pour la sécurité.

POUSSIERES NOCIVES *)

Cet aspirateur ne convient pas à l'aspiration de poussières nocives.

RISQUE D'INCENDIE ET D'EXPLOSION



Ne pas aspirer les matières suivantes :

- matières chaudes (cigarettes incandescentes, cendres chaudes, etc.)
- liquides inflammables, explosifs, agressifs (par ex. essence, solvants, acides, bases, etc.)
- poussières inflammables, explosives (par ex. poussière de magnésium, d'aluminium, etc.) *)

PRISE ADDITIONNELLE

Mettre l'aspirateur hors tension avant de brancher un appareil à la prise additionnelle.

Pour brancher des appareils à la prise additionnelle, veiller à ce

qu'ils soient hors tension avant de les brancher.

ATTENTION !
Observer les instructions de service des appareils branchés à la prise additionnelle et les consignes de sécurité qu'elles contiennent.

AVANT LA MISE EN SERVICE

Avant la mise en service, vérifier que l'appareil est dans l'état réglementaire. La fiche et les connexions des câbles d'alimentation secteur doivent être au moins protégées contre les projections d'eau.

Contrôler l'alimentation secteur et la fiche. Vérifier régulièrement le câble d'alimentation secteur pour détecter les détériorations et les signes de vieillissement. Ne mettre l'aspirateur en service qu'avec une parfaite alimentation secteur. **(Danger d'électrocution en cas de détérioration !)**

N'aspirer qu'avec une cartouche filtrante intacte.

PENDANT LE FONCTIONNEMENT

Veiller à ne pas détériorer le câble d'alimentation secteur (par ex. en roulant dessus, en le tirant, en l'écrasant). Toujours saisir ce câble par sa fiche pour le débrancher (ne pas tirer sur le câble).



Avant d'aspirer des liquides, retirer le sac à poussière et contrôler le fonctionnement du flotteur. Si de la mousse se forme, arrêter immédiatement le travail et vider la cuve.

MAINTENANCE ET RÉPARATION

ATTENTION !
Débrancher par principe la fiche secteur avant le nettoyage et la maintenance de l'aspirateur.

N'effectuer que les travaux de maintenance qui sont décrits dans les instructions de service. Utiliser exclusivement des pièces de rechange d'origine.

Ne pas apporter de modifications techniques à l'aspirateur.

ATTENTION !

Il pourrait y avoir un danger pour votre sécurité.

Pour les travaux de maintenance et de réparation plus importants, veuillez vous adresser au service après-vente de Wap ou à un atelier spécialisé agréé !

ELECTRICITÉ

Vérifiez la tension nominale de l'aspirateur avant de le brancher au secteur. Assurez-vous que la tension indiquée sur la plaque signalétique correspond à la tension secteur locale.

L'appareil peut également être utilisé à l'extérieur avec un câble d'alimentation électrique du type H07 RN-F 3G 1,5 mm².

En cas d'utilisation d'un câble de rallonge ou de remplacement du câble de branchement au secteur, se conformer à l'exécution indiquée par le fabricant.

Il est recommandé d'amener l'alimentation électrique de l'aspirateur par un disjoncteur de protection contre le courant de défaut. Celui-ci coupe l'alimentation lorsque le courant de fuite par rapport à la terre dépasse 30 mA pendant 30 ms, ou il contient un circuit de contrôle de la mise à la terre.

Lors de l'utilisation d'un câble de rallonge, veiller à la section minimum.

Longueur du câble m	Section mm ²
jusqu'à 20	1.5
20 à 50	2.5

Choisir la disposition des pièces conductrices (prises, fiches et connexion) et la pose du câble de rallonge de manière à conserver la classe de protection de l'aspirateur.

PRÉCAUTION !

Ne jamais projeter d'eau sur la tête d'aspiration : danger pour les personnes, risque de court-circuit.

Observer la dernière édition des règlements CIE.



VOOR UW EIGEN VEILIGHEID

Voordat u de stofzuiger in bedrijf neemt, dient u in ieder geval ook de bijgaande gebruiksaanwijzing door te lezen en hem binnen handbereik te bewaren.

De stofzuiger mag uitsluitend worden gebruikt door personen, die in de bediening ervan geïnstrueerd en uitdrukkelijk met de bediening ervan belast zijn.

ALGEMEEN

Het gebruik van de stofzuiger valt onder de geldende nationale bepalingen.

Naast de gebruiksaanwijzing en de in het land waar het apparaat wordt gebruikt geldende, bindende regelingen inzake ongevallenpreventie dienen ook de erkende vaktechnische regels voor veilig en oordeelkundig werk in acht te worden genomen.

Elke werkwijze die gevaarlijk kan zijn voor de veiligheid, dient te worden nagelaten.

VOOR DE GEZONDHEID SCHADELIJKE STOFFEN *)

Deze stofzuiger is niet geschikt voor het afzuigen van stoffen die gevaarlijk zijn voor de gezondheid.

BRAND- RESP. ONTPLOFFINGSGEVAAR



De volgende materialen mogen niet worden opgezogen:

- hete materialen (gloeiende sigaretten, hete as enz.)
- brandbare, ontplofbare, bijtende vloeistoffen (bijv. benzine, oplosmiddel, zuren, logen etc.)
- brandbare, ontplofbare stoffen (bijv. magnesium-, aluminiumstof etc.) *)

CONTACTDOOS OP HET APPARAAT

Voordat er een apparaat op de contactdoos van het apparaat wordt aangesloten moet de stofzuiger uitgeschakeld zijn.

Als er apparaten op de contactdoos op het

apparaat worden aangesloten, dan moet er op worden gelet dat deze uitgeschakeld zijn als de stekker in de contactdoos wordt gestoken.

ATTENTIE!

Als er apparaten op de contactdoos op het apparaat aangesloten zijn, dan moet de gebruiksaanwijzing ervan en de hierin vervatte veiligheidsaanwijzingen in acht worden genomen.

VOOR DE INBEDRIJFSTELLING

Voor de inbedrijfstelling moet de stofzuiger op zijn correcte toestand worden gecontroleerd. Stekkers en koppelingen van netaansluitkabels moeten tenminste tegen opspattend water beschermd zijn.

Netaansluitkabel regelmatig op beschadigingen resp. slijtageverschijnselen controleren.

Gebruik uitsluitend stofzuigers met een onberispelijke netstroomaansluiting.

**(bij beschadiging
gevaar voor
stroomschokken!)**

Zuig uitsluitend met een onbeschadigd filterelement.

8 *) Voor gekeurde veiligheidszuigers van de gebruikscategorieën L,M,H en B1 moeten de aanwijzingen in de gebruiksaanwijzing in acht worden genomen.

GEDURENDE HET GEBRUIK

Netaansluitkabel niet beschadigen (bijv. doordat er overheen wordt gereden, eraan wordt getrokken, of doordat deze wordt ingeknipt). De netkabel mag uitsluitend aan de stekker uit het stopcontact worden getrokken (niet door aan de kabel te trekken of te rukken).

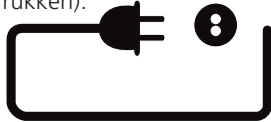

Voordat er vloeistoffen worden opgezogen moet de filterzak worden verwijderd en de functie van de vlotter worden gecontroleerd. Bij het ontstaan van schuim moet u het gebruik onmiddellijk staken en het reservoir legen.

ONDERHOUD EN REPARATIES

ATTENTIE!
Voordat de stofzuiger wordt gereinigd of een onderhoudsbeurt krijgt dient steeds de stekker uit het stopcontact te worden getrokken.

Voer uitsluitend onderhoudswerkzaamheden uit, die in de gebruiksaanwijzing beschreven zijn.

Gebruik uitsluitend originele reserveonderdelen.

Breng geen technische wijzigingen aan de stofzuiger aan.

ATTENTIE!

Uw veiligheid zou daardoor in gevaar kunnen komen.

Voor verdere onderhouds- resp. reparatiewerkzaamheden kunt u zich het beste tot de Wap-klantenservice of een geautoriseerde vakwerkplaats richten!

ELEKTRISCHE INRICHTINGEN

Controleer de nominale spanning van de stofzuiger, voordat u deze op het net aansluit. Overtuigd u er zich van dat de op het typeplaatje vermelde spanning overeenkomt met de plaatselijke netspanning.

Als u een elektrische aansluitkabel van het type H 07 RN-F 3G 1,5 mm² gebruikt, mag u het apparaat ook buiten gebruiken.

Als u een verlengkabel gebruikt of de netaansluitkabel vervangt, mag hierbij niet van de door de fabrikant opgegeven uitvoering worden afgeweken.

Aanbevolen wordt om de stroomvoorzorging voor de stofzuiger via een foutstroom-veiligheidsschakelaar aan te sluiten. Deze onderbreekt de stroomvoorzorging ofwel als de afleidingsstroom naar de aarde gedurende 30 ms groter is dan 30 mA, of hij bevat een aardingscontrolestroomkring. Bij het gebruik van een verlengkabel dient men op de minimale doorsneden van de kabels te letten.

kabellengte m	diameter mm ²
tot 20	1.5
20 tot 50	2.5

De rangschikking van de onder spanning staande onderdelen (contactdozen, stekkers en koppeling) en het aanleggen van de verlengkabel dient zo te worden gekozen dat de beschermklasse van de stofzuiger blijft behouden.

PAS OP!

Het bovengedeelte van de stofzuiger nooit met water afsprengen: gevaar voor personen, kortsluitingsgevaar.

De laatste uitgave van de IEC-voorschriften moet in acht worden genomen.



PER LA VOSTRA SICUREZZA

Prima di mettere in esercizio l'apparecchio, leggere assolutamente queste istruzioni per l'uso e mantenerle a portata di mano, per poterle consultare all'occorrenza. L'operazione dell'aspiratore è riservata solo a persone che ne conoscono il funzionamento e sono state espressamente incaricate.

DATI GENERALI

L'operazione dell'aspiratore è soggetta alle normative nazionali vigenti.

Oltre alle istruzioni per l'uso e ai regolamenti vigenti nel paese in cui viene utilizzato, per la prevenzione degli infortuni è necessario anche osservare i regolamenti tecnici per un lavoro sicuro e corretto.

Evitare di svolgere qualsiasi lavoro che possa compromettere la sicurezza.

ATTENZIONE!

Questo aspiratore non è adatto all'aspirazione di polveri nocive.

PERICOLO DI INCENDIO E DI ESPLOSIONI



È vietato aspirare i seguenti materiali:

- materiali bollenti (sigarette accese, cenere calda, ecc.)
- liquidi infiammabili, combustibili, aggressivi (per es. benzina, solventi, acidi, soluzioni alcaline, ecc.)
- polveri esplosive e ad accensione spontanea (come polvere di magnesio o di alluminio, ecc.)

PRESA DELL'APPARECCHIO

Spegnere l'aspiratore prima di collegare un utensile tramite la presa.

Se si collegano utensili per mezzo della presa dell'apparecchio,

accertarsi che siano spenti nel momento in cui si infila la spina.

ATTENZIONE!

In caso di apparecchi elettrici/utensili collegati alla presa, osservare sempre le loro istruzioni per l'uso e le avvertenze per la sicurezza che li accompagnano.

PRIMA DELLA MESSA IN ESERCIZIO

Prima della messa in esercizio, accertarsi che l'aspiratore si trovi in condizioni perfette. Le spine e i connettori dei cavi di collegamento alla rete devono essere protetti almeno da schizzi d'acqua.

Controllare il collegamento alla rete e la spina.

Verificare regolarmente l'assenza di danni e sintomi di usura nel cavo di collegamento alla rete. Usare solo aspiratori con cavi di collegamento in condizioni perfette.

(In presenza di danni pericolo di scosse elettriche!)

Non aspirare con elemento filtrante difettoso.

DURANTE IL FUNZIONAMENTO

Evitare di calpestare, schiacciare, tirare o danneggiare in modo analogo il cavo di collegamento alla rete. Staccare il cavo dalla rete solo tirandolo per la spina (non tirando o strappando il cavo stesso).



Prima di aspirare liquidi, estrarre il sacco filtrante e verificare il funzionamento del galleggiante. Se si dovesse formare schiuma, smettere subito di lavorare e svuotare il contenitore.

MANUTENZIONI E RIPARAZIONI

ATTENZIONE!
Prima di eseguire lavori di manutenzione e di pulizia, staccare sempre la spina dalla rete.

Eseguire solo i lavori di manutenzione descritti nelle istruzioni per l'uso. Usare solo ricambi originali.

Non apportare modifiche tecniche all'aspiratore.

ATTENZIONE!
Si potrebbe compromettere la vostra sicurezza.

Per lavori di manutenzione più complessi e per riparazioni rivolgetevi all'assistenza clienti Wap o a un'officina specializzata!

IMPIANTO ELETTRICO

Prima di collegare l'aspiratore alla rete, controllare la tensione. Accertarsi che la tensione indicata sulla targhetta corrisponda a quella di rete.

Con un cavo di collegamento elettrico del tipo H07 RN-F 3G, di 1,5 mm² l'apparecchio si può usare anche all'aperto.

Se si usa un cavo di prolungamento o se si sostituisce quello dell'aspiratore, non usarne uno di tipo diverso da quello indicato dalla fabbrica.

Si consiglia di collegare l'alimentazione di corrente per l'aspiratore tramite un interruttore a corrente di guasto, che interrompe l'alimentazione quando la corrente dispersa verso terra supera 30 mA per 30 ms, o che contiene un circuito di controllo del collegamento a terra.

Se si usa una prolunga, fare attenzione ai diametri minimi.

Lunghezza cavo m	Diametro mm ²
fino a 20	1,5
da 20 a 50	2,5

Scegliere la disposizione delle parti conduttrici di corrente (prese, spine e connettori) e la posa del cavo di prolungamento in modo tale che l'aspiratore continui ad essere compreso in una classe di protezione.

ATTENZIONE!
Non spruzzare mai acqua sulla parte superiore dell'aspiratore: pericolo per persone, pericolo di cortocircuito.

Osservare l'ultima edizione delle direttive IEC.



FOR DERES EGEN SIKKERHET

Før støvsugeren tas i bruk er det absolutt nødvendig å lese gjennom den vedlagte driftsinstruksen, som skal oppbevares på et lett tilgjengelig sted.

Støvsugeren må kun benyttes av personer som har blitt instruert om håndteringen og som har fått uttrykkelig beskjed om å betjene apparatet.

GENERELL INFORMASJON

Drift av støvsugeren skal skje i samsvar med gjeldende nasjonale bestemmelser. Ved siden av driftsinstruksen og vedkommende brukerlands gjeldende bindende forskrifter for forebygging av ulykker, skal også de anerkjente fagreglene for sikkerhetsmessig og faglig riktig utførelse av arbeider følges.

Enhver arbeidsmåte hvor sikkerheten ikke er garantert, må unngås.

HELSEFARLIGE STØFTYPER *)

Denne støvsugeren er ikke egnet for oppsugning av helsefarlige støvtyper.

BRANN- OG EKSPLOSJONSFARE



Følgende materialer må ikke suges opp:

- varme materialer (glødende sigaretter, varm aske osv.)
- brennbare, eksplosive, aggressive væsker (f.eks. bensin, løsemidler, syrer, lut osv.)
- brennbare, eksplosive støvtyper (f.eks. magnesium-, aluminiumstøv osv.)

APPARATSTIKKONTAKT

Før et apparat tilkoples apparatstikkontakten må støvsugeren slås av.

Hvis det koples apparater til apparatstikkontakten, skal disse slås av før de tilkoples.

OBS!

**For apparater tilkople
apparatstikkontakten
skal driftsinstruksene og
sikkerhetsinstruksene
som gjelder for disse
apparatene følges.**

FØR APPARATET TAS I BRUK

Før apparatet tas i bruk skal det kontrolleres at støvsugeren er i foreskrevet stand. Støpsler og koplinger på tilkopplingsledninger må minst være beskyttet mot vannsprut. Netttilkopling og nettstøpsel kontrolleres.

Tilkopplingsledningen skal regelmessig kontrolleres med hensyn til skader og eldning. Støvsugeren må kun benyttes hvis nettilkoplingen er i feilfri stand (**fare for elektrisk støt ved skader!**)

Støvsugeren må kun benyttes hvis filterelementet er uskadet.

*) For testede sikkerhetssugere av støvklasse L,M,H og B1 skal instruksene i bruksanvisningen overholdes.

MENS APPARATET ER I BRUK

Pass på at tilkoplingsledningen ikke skades (f.eks. ved å bli kjørt over, klemt sammen, strukket).
Tilkoplingsledningen må kun trekkes ut direkte ved hjelp av støpselet (ikke ved å dra og slite i ledningen).



Før oppsugning av væsker skal filterposen taes ut og flottørens funksjon kontrolleres.
Ved skumutvikling må arbeidet omgående avbrytes og beholderen tømmes.

VEDLIKEHOLD OG REPARASJON

OBS!
Før rengjøring og vedlikehold av støvsugeren må støpselet alltid frakoples stikkontakten.

Det må kun utføres vedlikeholdsarbeider som er beskrevet i driftsinstruksen. Benytt kun original-reservedeler.

Det må ikke utføres tekniske forandringer av støvsugeren.

OBS!
Dette kan medføre en faresituasjon.

Ved mer omfattende vedlikeholds- og reparasjonsarbeider ber vi Dem ta kontakt med Wap kundeservice eller et autorisert spesialverksted!

ELEKTRISK SYSTEM

Kontroller støvsugerens merkespenning før den tilkoples nettet. Pass på at spenningen angitt på typeskiltet stemmer overens med den lokale nettspenningen.

Med en elektrisk tilkoplingsledning av type H 07 RN-F 3G 1,5 mm² kan apparatet også benyttes utendørs.

Ved bruk av en forlengelsesledning og ved utskiftning av tilkoplingsledningen er det kun tillatt å benytte utførelsen som er angitt av produsenten.

Vi anbefaler at strømforsyningen til støvsugeren tilkoples via en feilstrøm-sikkerhetsbryter. Denne bryter strømtilførselen hvis lekkstrømmen mot jord overskrider 30 mA i 30 ms eller er utstyrt med en jordings-prøvestrømkrets.

Ved bruk av forlengelsesledning er det viktig at ledningenes minimums-tverrsnitt overholdes.

Kabellengde m	Tverrsnitt mm ²
opp til 20	1,5
20 til 50	2,5

Plasseringen av de strømførende delene (stikkontakter, støpsler og kopling) og av forlengelsesledningen må være slik at støvsugerens beskyttelsesklasse opprettholdes.

FORSIKTIG!

Støvsugerens øvre del må aldri spyles med vann:
Fare for personskader og kortslutning.

Siste utgave av IEC-bestemmelsene skal overholdes.



FÖR DIN EGEN SÄKERHET

Innan Du tar dammsugaren i drift, skall även den medföljande bruksanvisningen ovillkorligen läsas igenom och därefter bevaras på en plats inom räckhåll.

Dammsugaren får endast användas av person vilken undervisats i dess användning och vilken uttryckligen fått i uppgift att använda denna.

ALLMÄNT

Användningen av dammsugaren regleras av de gällande nationella bestämmelserna.

Vid sidan av bruksanvisningen och de i användarlandet gällande tvingande reglerna för förebyggande av olycksfall skall även de allmänt vedertagna facktekniska reglerna för säkert och fackriktigt arbete beaktas.

Var typ av arbete som innebär säkerhetsrisker skall undvikas.

HÄLSOFARLIGT DAMM *)

Denna dammsugare är inte lämplig för avsugning av hälsofarligt damm.

BRAND- RESP. EXPLOSIONSFARA



Följande material får inte sugas:

- heta material (glödande cigaretter, het aska osv)
- brännbara, explosiva, aggressiva vätskor (t ex bensin, lösningsmedel, syror, luter osv.)
- brännbara, explosiva dammtyper (t ex magnesium-, aluminiumdamm osv)

*)

AGGREGATANSLOTNING

Innan en apparat ansluts till aggregatanslutningen måste dammsugaren stängas av.

Om apparater ansluts till aggregatanslutningen måste man se till att dessa

är avstängda innan kontakten ansluts.

OBSERVERA!

**För de till aggregatanslutningen anslutna apparaterna skall deras bruksanvisningar och de där angivna säkerhetsanvisningarna beaktas.
FÖRE IDRIFTTAGNINGEN**

Före idrifttagningen skall dammsugaren kontrolleras med avseende på föreskriftsmässigt tillstånd. Kontakter och kopplingar måste åtminstone vara stänkvattenskyddade.

Nätanslutningskabel skall kontrolleras regelbundet med avseende på skador resp. på ålderstecken. Endast dammsugare med klanderfri nätanslutning får tas i drift.

(Vid skador består fara för stötar!)

Sugning får endast ske med oskadade filterelement.

*) Beträffande provade säkerhetsdammsugare av användningskategori L,M,H och B1 beakta anvisningarna i bruksanvisningen.

UNDER DRIFTEN

Nätanslutningskabeln får inte skadas (t ex genom överkörning, dragning, klämning). Nätkontakten får endast dras ut genom att fatta tag i kontakten (inte genom att dra i anslutningssladden).



Före uppsugning av vätskor måste filtersäcken avlägsnas och flottörens funktion kontrolleras. Vid skumbildning skall arbetet omedelbart avbrytas och behållaren tömmas.

SKÖTSEL OCH UNDERHÅLL

OBSERVERA!
Före rengöring och skötsel av dammsugaren skall nätkontakten dras ur.

Utför endast skötselarbeten vilka beskrivs i bruksanvisningen. Använd bara originalreservdelar.

Utför inga tekniska ändringar på dammsugaren.
OBSERVERA!
Din egen säkerhet kan härigenom sättas på spel.

Omfattande reparationer överläts till en kvalificerad Wap-tekniker eller en auktoriserad verkstad!

ELSYSTEM

Kontrollera dammsugarens nätspänning innan denna ansluts till nätet. Kontrollera att den på typskylten angivna spänningen överensstämmer med den lokala nätspänningen.

Försedd med en elektrisk anslutningssladd av typ H07 RN-F 3G 1,5 mm² kan dammsugaren även användas utomhus.

Vid användning av en förlängningssladd eller vid byte av nätanslutningssladd får denna inte avvika från det utförande som anges av tillverkaren.

Det rekommenderas att dammsugarens strömförsörjning ansluts via en felströmsbrytare. Denna avbryter strömförsörjningen antingen när avledningsströmmen mot jord överskrider 30 mA under 30 ms, eller den innehåller en jordningskontrollströmkrets.

Vid användning av en förlängningssladd skall man ge akt på minsta tvärsnittet.

Kabellängd m	Tvärsnitt mm ²
till 20	1.5
20 till 50	2.5

Placeringen av de strömförande delarna (stickkontakter, kontakter och kopplingar) och förläggningen av förlängningssladdar skall väljas på ett sådant sätt att dammsugarens skyddsklass bibehålles.

WARNING!
Sugöverdelen får inte spolas av med vattenstråle. Fara för personal, fara för kortslutning.

Den senaste utgåvan av IEC-bestämmelserna skall beaktas.



FOR DERES EGEN SIKKERHEDS SKYLD

Inden De tager sugeren i brug, skal De ubetinget også læse denne driftsvejledning igennem; opbevar den indenfor rækkevidde.

Sugeren må kun benyttes af personer, som er instrueret i dens håndtering og udtrykkeligt har fået pålagt betjeningen af den.

GENERELT

Brugen af sugeren underligger de gældende nationale bestemmelser.

Udover driftsvejledningen og de i brugerlandet gældende retsforpligtende bestemmelser til forebyggelse af uheld skal også de anerkendte fagtekniske regler vedrørende sikkerhedsmæssigt og fagligt korrekt arbejde overholdes.

Enhver arbejdsmåde, som sikkerhedsmæssigt set er betænkelig, skal undlades.

SUNDHEDSFARLIGT STØV *)

Denne suger egner sig ikke til opsugning af sundhedsfarligt støv.

BRAND- HHV. EKSPLOSIONSFARE



Følgende materialer må ikke suges op:

- varme materialer (glødende cigaretter, varm aske osv.)
- brændbare, eksplosive, aggressive væsker (f.eks. benzin, opløsningsmidler, syrer, lud osv.),
- brændbart, eksplosivt støv (f.eks. magnesium-, aluminiumstøv osv.). *)

APPARATETS STIKDÅSE

Inden man tilslutter et apparat til apparatets stikdåse, skal sugeren være slukket.

Hvis man tilslutter apparater til apparatets stikdåse, skal man sørge

for, at disse er slukket, når de stikkes ind i apparatets stikdåse.

BEMÆRK!

Hvis der er tilsluttet apparater til apparatstikdåsen, skal disses driftsvejledning og de deri angivne sikkerhedshenvisninger overholdes.

INDEN IDRIFTTAGNINGEN

Inden idrifttagningen skal man kontrollere, om sugeren er i en forskriftsmæssig tilstand. Netti-tilslutningsledningernes stik og koblinger skal mindst være vandstænksbeskyttet. Kontroller nettilslutning og netstik.

Nettilslutningsledningen skal regelmæssigt kontrolleres for, om den er beskadiget hhv. viser tegn på ælde. Tag kun sugeren i drift med en upåklagelig nettilslutning.

(Ved beskadigelse er der fare for elektrisk stød!)

Sug kun med ubeskadiget filterelement.

16 *) Til godkendte sikkerhedssugere af støvklasserne L,M,H og B1 bedes De bemærke henvisningerne i driftsvejledningen.

UNDER BRUGEN

Man skal sørge for, at tilslutningsledningen ikke ødelægges eller beskadiges (f.eks. ved at blive kørt over, klemt eller revet i).

Nettilslutningsledningen må kun trækkes ud af stikkontakten direkte ved stikket (ikke ved at rive eller trække i tilslutningsledningen).



Inden opslugningen af væsker skal filtersækken tages ud, og det skal kontrolleres, at svømmeren fungerer. Hvis der udvikles skum, skal arbejdet straks afsluttes, og beholderen tømmes.

VEDLIGEHOLDELSE OG REPARATION

BEMÆRK!

Inden rensning og vedligeholdelse af sugeren skal stikket trækkes ud af stikkontakten.

Udfør kun vedligeholdelsesarbejde, som er beskrevet i betjeningsvejledningen. Benyt udelukkende originale reservedele.

Foretag ingen tekniske ændringer af sugeren.

BEMÆRK!

Derved kunne Deres sikkerhed være i fare.

Til videregående vedligeholdelses- hhv. reparationsarbejde bedes De henvende Dem til Wap-serviceværkstedet eller til et autoriseret fagværksted!

DET ELEKTRISKE SYSTEM

Kontroller sugerens netspænding, inden De tilslutter den til strømnettet. Forvis Dem om, at den spænding, som er angivet på typeskiltet, stemmer overens med strømnettets spænding på stedet.

Ved anvendelse af en el-tilslutningsledning af typen H 07 RN-F 3G 1,5 mm² må apparatet også benyttes udendørs.

Ved anvendelse af en forlængerledning eller ved udskiftning af nettilslutningsledningen må man ikke afvige fra den udførelse, som er angivet af producenten.

Det anbefales, at strømtilførslen til sugeren tilsluttes over en fejlstrømsbeskyttelseskontakt. Enten afbryder denne strømtilførslen, når afledningsstrømmen til jord overskrider 30 mA i 30 ms, eller den indeholder et jordforbindelsesprøvestrømkredsløb. Ved anvendelse af forlængerledninger skal man være opmærksom på ledningernes mindste tværsnit.

Kabellængde m	Tværsnit mm ²
optil 20	1.5
20 til 50	2.5

Anbringelsen af de strømførende dele (stikdåser, stik og kobling) og forlægningen af forlængerledningen skal foretages sådan, at sugerens tæthedsgrad bibeholdes.

FORSIGTIG!

Sprøjt aldrig sugerens overdel af med vand: fare for personer, fare for kortslutning.

Bemærk den nyeste udgave af IEC-bestemmelserne.



OMA TURVALLISUUTESI

Lue myös obeinen käyttöohje ehdottomasti läpi ennen imurin käyttöönottoa ja pidä ohjeet aina saatavilla.

Imuria saavat käyttää vain henkilöt, jotka on perehdytetty sen käsittelyyn ja nimenomaan valtuutettu sitä käyttämään.

YLEISTÄ

Imurin käyttö on voimassaolevien valtakunnallisten määräysten alainen.

Käyttöohjeen ja käyttömaassa voimassa olevien tapaturmantorjunta-ohjeiden lisäksi on otettava huomioon yleisesti hyväksytyt ammattitekniset työturvallisuussäännöt.

Vältä kaikkia turvallisuutta vaarantavia työtapoja.

TERVEYDELLE VAARALLISET PÖLYT *) HUOMIO!

Tämä imuri ei sovellu terveyttä vaarantavien pölyjen imurointiin.

TULIPALO- TAI RÄJÄHDYSVAARA



Seuraavia aineita ei saa imuroida:

- kuumia aineita (hehkuvia savukkeita, kuumaa tuhkaa jne.)
- tulenarkoja, räjähtäviä, syövyttäviä nesteitä (esim. bensiiniä, liuotusnesteitä, happoja, liuoksia jne.)
- tulenarkoja, räjähtäviä pölyjä (esim. magnesium-, alumiinipöly jne.)*)

LAITTEISTOPISTORASIA

Ennen laitteen liitintää laitteistopistorasiaan on imuri kytkettävä pois päältä.

Kun laitteita kytketään laitteistopistorasiaan, on varmistettava, että ne

ovat pois päältä kytkennän aikana.

HUOMIO!
Laitteistopistorasiaan liitettujen laitteiden käyttöohjeita ja niiden sisältämiä turvallisuusohjeita on noudatettava.

ENNEN KÄYTTÖÖNOTTOA

Ennen imurin käyttöönottoa on sen asianmukainen kunto tarkistettava. Verkkoliitintäjohtojen pistokkeiden ja kytkimien on oltava vähintään roiskeveesisuojattuja.

Tarkasta säännöllisesti, ilmeneekö verkkoliitintäjohtossa vikoja tai kulumia. Käytä vain imuria, jonka verkkoliitintä on moitteettomassa kunnossa.
(vioittumiset aiheuttavat sähköiskun vaaran!)

Imuroi vain ehjää suodatinelementtiä käyttäen.

Imuroi vain ehjää suodatinelementtiä käyttäen.

18 *) Noudata käyttöohjeessa annettuja ohjeita tarkastetuille pölyluokissa L,M,H ja B1 turvallisesti toimiville imureille.

KÄYTÖN AIKANA

Älä vahingoita verkkoliitäntäjohtoa (esim. ajamalla sen yli, kiskomalla tai litistämällä sitä). Kun vedät verkkoliitäntäjohdon irti pistorasiasta, pidä kiinni pistokkeesta (älä vedä tai kisko liitäntäjohdosta).



Ennen nesteiden imurointia on suodatinpussi otettava pois ja kellukkeen toiminta tarkistettava. Mikäli vaahtoa alkaa muodostua, on työ keskeytettävä heti ja säiliö tyhjennettävä.

HUOLTO JA KORJAUS

HUOMIO!
Vedä verkkopistoke irti aina ennen imurin puhdistusta ja huoltoa.

Suorita vain ne huollot, jotka on kuvattu käyttöohjeessa. Käytä ainoastaan alkuperäisvaraosia.

Imuriin ei saa tehdä minkäänlaisia teknisiä muutoksia.

HUOMIO!
Voit vaarantaa turvallisuuttasi.

Käännä muita huolto- tai korjaustöitä varten Wap-asiakaspalvelun tai muun valtuutetun korjaamon puoleen!

SÄHKÖVIRTA

Tarkista imurin nimellijännite ennen verkkoon kytkemistä. Varmista, että tyyppikilvessä annettu jännite vastaa paikallista verkkojännitettä.

Laitetta saa käyttää myös ulkosalla H07 RN-F 3G 1,5 mm²-tyyppisen sähköliitäntäjohdon kanssa.

Mikäli käytetään jatkojohtoa tai verkkoliitäntäjohto korvataan toisella johdolla, ei valmistajan antamista malleista saa poiketa.

On suositeltavaa kytkeä imurin virtalähde vikavirtasuojakytkimen kautta. Se katkaisee virrantulon, jos purkausvirta maahan ylittää 30 mA/30 ms tai se sisältää maadoitustarkistuspiirin.

Jatkojohtoa käytettäessä on otettava huomioon johtojen vähimmäisläpimitat.

Kaapelin pituus m	Läpimitta mm ²
20 :een asti	1,5
20 :stä 50:een	2,5

Valitse virtaajohtavien osien (pistorasiat, pistokkeet ja kytkimet) ja jatkojohtojen paikat niin, että imurin suojaluokka säilyy.

VARO!
Älä koskaan roiskuta vettä imurin yläosaan: hengenvaara, oikosulkuvaara.

Ota huomioon viimeisimmät IEC-säädökset.



ZA VAŠO LASTNO VARNOST

Preden uporabite sesalnik, obvezno preberite tudi priloženo navodilo za uporabo in ga imejte vedno pri roki.

Sesalnik sme uporabljati samo, kdor zna z njim upravljati in je za to posebej pooblaščen.

SPLOŠNO

Za pogon veljajo domači predpisi.

Polega navodila za uporabo in obveznih predpisov za varstvo pred nevarnostmi, ki veljajo v posamezni državi, je treba upoštevati še tehnične predpise o strokovnem in varnem delu.

Ne lotite se dela na način, ki ogroža varnost.

PRAH, KI OGROŽA ZDRAVJE *)

Sesalnik ni primeren za čiščenje prahu, ki ogroža zdravje.

NEVARNOST POŽARA IN EKSPLOZIJE



Z aparatom ne smete sesati naslednjih stvari:

- vročih stvari (tleh cigaret, vročega pepela, itd.)
- gorljivih, eksplozivnih, agresivnih tekočin (npr. bencina, razredčil, kislin, lužin, itd.)
- gorljivega, eksplozivnega prahu (npr. magnezijevega, aluminijevega prahu, itd.)^{*)}

VTIČNICA APARATA

Preden priključite aparat na vtičnico sesalnika, sesalnik izklopite.

Kadar priklapljate aparate na vtičnico sesalnika, pazite, da so izklopljeni.

POZOR !

Kadar so aparati priključeni na vtičnico aparata, je treba upoštevati navodilo za uporabo teh aparatov oziroma varnostna navodila.

PREDEN ZAÈNETE DELATI Z APARATOM

Preden začnete delati z aparatom preverite, če je njegovo stanje v skladu s predpisi.

Vtiči in spoji omrežnih priključkov morajo biti zaščiteni vsaj pred brizganjem vode.

Redno pregledujte omrežni priključek, če ni morda poškodovan ali izrabljen. Uporabljajte samo sesalnik z neoporečnim omrežnim priključkom. **(če je priključek poškodovan, uporabnika lahko strese !)**

Čistite samo z nepoškodovanim filtrom.

^{*)} Za preverjene varnostne sesalnike sesalnih razredov L,M,H in B1 upoštevajte napotke v navodilu za uporabo.

MED OBRATOVANJEM

Pazite, da se omrežni priključek ne poškoduje (ne vozite po njem, ne vlecite ga in ne stiskajte). Iztaknite ga le neposredno pri vtiču (ne vlecite ga).



Preden se lotite sesanja tekočin, vzemite filtrsko vrečko sesalnika. Preglejte tudi delovanje plovca. Če nastajajo pene, takoj prenehajte z delom in izpraznite vrečko.

VZDRŽEVANJE IN POPRAVILO

POZOR !

Pred vzdrževanjem ali popraviljem obvezno iztaknite omrežni vtič.

Opravite samo tista vzdrževalna dela, ki so opisana v navodilih za uporabo. Uporabljajte samo originalne rezervne dele.

Ničesar ne spreminjajte na sesalniku.

POZOR !

To bi lahko ogrozilo vašo varnost.

Za nadaljnje vzdrževanje in popravila pokličite Wapov servis ali pooblaščen delavnico !

ELEKTRIKA

Preglejte nazivno napetost sesalnika, preden ga priključite na omrežje. Prepričajte se, če napetost na ploščici aparata ustreza lokalni omrežni napetosti.

Če imate električni priključni vod tipa H07 RN-F 3G 1,5 mm², lahko uporabljate aparat tudi na prostem.

Če uporabljate podaljšek ali zamenjate omrežni priključek, upoštevajte originalno izvedbo.

Priporočamo, da ja sesalnik priključen na omrežje preko tokovnega zaščitnega stikala, ki prekine dovajanje električnega toka, če je odvodni tok 30 ms večji od 30 mA ali naj ima ozemljitveni preskusni tokokrog.

Če uporabljate podaljšek pazite na minimalen prerez vodnikov.

Dolžina kabla m	Prerez mm ²
do 20	1.5
20 do 50	2.5

Električne dele (vtičnica, vtič in spojke) ter priključek razporedite tako, da ohranite zaščitni razred sesalnika.

POZOR !

Zgornjega dela sesalnika nikoli ne brizgajte z vodo; to je nevarno za ljudi, lahko pa pride tudi do kratkega stika.

Upoštevajte zadnjo izdajo predpisov IEC.



ZA VAŠU SIGURNOST

Prije nego što uključite usisavač, takođe obavezno pročitajte priloženo uputstva za rad i čuvajte ga na dohvatu ruke. Imajte uputstva uvijek na dohvatu ruke u slučaju da morate kasnije nešto provjeriti.

Stroj smiju upotrebljavati isključivo osobe, koje su upućene u rukovanje i koje imaju izričiti nalog za upravljanje.

OPĆE NAPOMENE

Rad usisivačem podliježe važećim nacionalnim propisima.

Osim uputa za rad i obaveznih sigurnosnih uputa države u kojoj upotrebljavate stroj valja obratiti pažnju na priznata pravila tehničkih stručnjaka o sigurnom i stručnom upravljanju strojem.

Ne upuštajte se u nesiguran način rada.

PRAŠINE OPASNE PO ŽIVOT *)

Ovaj usisivač nije prikladan za usisavanje prašina, koje su opasne po zdravlje.

OPASNOST OD POŽARA I EKSPLOZIJE



Ne smiju se usisavati slijedeći materijali:

- vrući materijali (goruće cigarete, vrući pepeo itd.)
- zapaljive, eksplozivne i nagrizajuće tekućine (npr. benzin, otapala, kiseline, lužine, itd.)
- zapaljive, eksplozivne prašine (npr. prašine magnezija, aluminija itd.)^{*)}

UTIČNICA STROJA

Prije nego što priključite neki stroj u utičnicu, usisivač mora biti isključen.

Ukoliko priključite neki stroj u utičnicu morate pripaziti da je stroj isključen.

PAŽNJA !

Kad priključujete neki stroj u utičnicu morate obratiti pažnju na upute za rad i sigurnosne mjere tog stroja.

PRIJE NEGO ŠTO UKLJUČITE STROJ

Prije nego što uklju Utičnice i spojnice mrežnih priključnih vodova moraju biti zaštićeni od vode. Čite stroj provjerite da li je ispravan.

Priključni mrežni vod redovito pregledavajte da li je oštećen tj. da li je istrošen. Usisivač koristite samo ukoliko je priključni vod u besprijekornom stanju. **(Kod oštećenja postoji opasnost od strujnog udara)**

Sišite samo sa neoštećenim filter elementom.

^{*)} Za ispitane sigurnosne usisivače klase prašine L, M, H i B1 pružite pažnju uputama u uputstvu za rad.

ZA VRIJEME POGONA

Ne oštećujte priključni vod (npr. gaženjem, povlačenjem, tlačenjem). Priključni vod izvucite iz utičnice samo tako da primite sam utikač (nikad ne povlačite ili natežite za vod).



Prije nego što ćete usisavati tekućine, izvadite filter vreću i provjerite da li je plovak ispravan. Ukoliko dođe do nastanka pjene, odmah prekinite s radom i ispraznite rezervoar.

ODRŽAVANJE I POPRAVCI

PAŽNJA !
Prije čišćenja i održavanja usisivača, obavezno izvucite utikač iz zida.

Održavajte stroj samo kako je to opisano u uputama za rad.

Upotrebjavajte isključivo originalne rezervne dijelove.

Ne vršite tehničke promjene na usisivaču.

PAŽNJA !

Na taj način Vaša sigurnost nije više zagarantirana.

Za opširnije radove glede održavanja tj. popravki obratite se Wap-radioni ili drugoj ovlaštenoj radioni.

ELEKTRIČNA OPREMA

Prije nego što uključite stroj provjerite nominalni napon. Uvjerite se da na oznaci modela na stroju navedeni napon odgovara mjesnom naponu mreže.

Sa električnim priključnim vodom tipa H07 RN-F 3G 1,5 mm², možete stroj koristiti na otvorenom prostoru.

Ako upotrebjavate produžni vod ili zamijenite priključni mrežni vod, ne smijete odstupati od izvedbe koju je preporučio proizvođač.

Preporučamo Vam da priključite stroj na prekidač za strujnu zaštitu pri kvaru. Prekidač prekida dovod struje ukoliko odvodna struja do uzemljenja bude viša za 30 ms od 30 mA, ili ako je prekidač opskrbljen sa kolom ispitne struje uzemljenja.

Ako upotrebjavate produžni vod obratite pažnju na najmanji dozvoljeni promijer voda.

Dužina voda m	Promijer mm ²
do 20	1.5
20 do 50	2.5

Redosljed dijelova koje provode struju (utičnice, utikači i spojnice) te zaštitne instalacije produžnog voda moraju biti tako izabrani, da je očuvan zaštitni razred usisivača..

OPREZ !

Gornji dio usisivača nikada ne prskajte vodom; opasnost po život, i od kratkog spoja.

Obratite pažnju na posljednje izdanje ICE odredbi.



K VAŠÍ VLASTNÍ BEZPEČNOSTI

Před uvedením vysavače do provozu prostudujte také bezpodmínečně přiložený provozní návod a mějte jej vždy při ruce pro pozdější dobu.

Vysavač směji používat pouze osoby, které jsou s manipulací seznámeny a obsluhou výslovně pověřeny.

VŠEOBECNĚ

Provozování vysavače podléhá platným místním ustanovením.

Vedle provozního návodu a platných závazných pravidel pro ochranu před úrazy v uživatelské zemi je nutno dodržovat rovněž uznaná odborně-technická pravidla pro bezpečnou a odborně prováděnou práci.

Každá práce, která z hlediska bezpečnosti vyvolává pochybnosti je zakázána.

ZDRAVÍKODLIVE PRACHY *)

Tento vysavač není vhodný k vysávání zdraví škodlivých prachů.

VYSÁVEJTE POUZE S NEPOŠKOZENÝM FILTREM.



Nebezpečí požáru, popř. výbuchu.

- horké materiály (žhnoucí cigarety, horký popel atd.)
- hořlavé, výbušné, agresivní kapaliny (např. benzín, ředidla, kyseliny, louhy atd.)
- hořlavé, výbušné prachy (např. magnesiový a hliníkový prach atd.) *)

PŘÍSTROJOVÁ ZÁSUVKA

Před napojením přístroje do přístrojové zásuvky musí být vysavač vypnutý.

Jsou-li na přístrojovou zásuvku připojovány přístroje, je nutno dbát na

to, aby při jejich zastrčení do přístrojové zásuvky byly vypnuty.

POZOR!

U přístrojů, které jsou připojeny na přístrojovou zásuvku je nutno dodržovat jejich provozní návod a zde uvedená bezpečnostní upozornění.

PŘED UVEDENÍM DO PROVOZU

Před uvedením do provozu zkontrolujte, zda stav vysavače odpovídá předpisům.

Zástrčka a spojky na síťovém přívodním kabelu musejí být chráněny přinejmenším proti stříkající vodě.

Síťový přívodní kabel pravidelně kontrolujte, zda nejeví známky poškození, popř. stárnutí.

Do provozu uvádějte pouze vysavač, jehož síťová přípojka je bezchybná.

(Při poškození hrozí nebezpečí úrazu elektrickým proudem).

Vysávejte pouze s nepoškozeným filtrem.

*) Pro přezkoušené bezpečnostní vysavače prašných kategorií L, M, H a B1 dbejte proknů provozním návodu.

BĚHEM PROVOZU

Síťový přívodní kabel se nesmí poškozovat (např. přejetím, natahováním, mačkáním). Síťový přívodní kabel vytahujte přímo za zástrčku (nikoliv táhnutím a potahováním za přívodní kabel).



Před nasáváním kapalin musí být vyjmut filtrační pytel a překontrolována funkčnost plováku. Při vývoji pěny práci ihned ukončete a nádobu vyprázdníte.

ÚDRŽBA A OPRAVA

POZOR!
Vor dem Reinigen und Warten des Saugers ist grundsätzlich der Netzstecker zu ziehen.

Před čišťením a údržbou vysavače vytáhněte zásadně síťovou zástrčku. Používejte výhradně originální náhradní díly.

Neprovádějte na vysavači žádné technické změny.

POZOR!

Tím může být ohrožena Vaše bezpečnost.

S dalšími údržbovými, popř. opravnými pracemi se prosím obraťte na servisní službu Wap nebo autorizovaný odborný závod!

ELEKTRICKÁ ČÁST

Přezkoušejte jmenovité napětí vysavače před připojením na síť. Přesvědčte se, zda napětí udané na typovém štítku souhlasí s místním síťovým napětím.

Při použití přívodního elektrického kabelu provedení H07 RN-F 3G 1,5 mm² smí být přístroj používán i ve volném prostoru.

Při použití prodlužovacího kabelu nebo náhradě síťového přívodního kabelu není povolena odchylka od provedení zadaného výrobcem.

Je doporučeno, aby napájení vysavače bylo zapojeno přes proudový chránič, který přívod proudů přeruší, když svodový proud k zemi překročí 30 mA za 30 ms, nebo je vybaven kontrolním obvodem pro kontrolu zemního proudu.

Při použití prodlužovacího kabelu dodržujte nejmenší průřezy kabelů.

Délka kabelu m	Průřez mm ²
do 20	1.5
20 do 50	2.5

Uspořádání částí, kterými prochází proud (zásuvky, zástrčka a spojka) a položení prodlužovacího kabelu zvolte tak, aby zůstala zachována ochranná třída vysavače.

POZOR!

Horní díl vysavače nesmí být nikdy ostříkován vodou; nebezpečí pro osoby, nebezpečí zkratu.

Dodržujte poslední vydání ustanovení IEC.



PRE VAŠU VLASTNÚ BEZPEČNOSŤ

Pred uvedením vysávača do prevádzky, si bezpodmienečne prečítajte aj tento priložený prevádzkový návod a uschovajte ho tak, aby ste doň mohli vždy nahliadnuť.

Vysávač môžu používať iba osoby, ktoré boli zaučené a výslovne poverené jeho obsluhou.

VŠEOBECNE

Prevádzka vysávača podlieha platným miestnym ustanoveniam.

Vedľa prevádzkového návodu a platných záväzných pravidiel pre ochranu pred úrazmi v užívateľskej krajine sa musia dodržiavať aj uznané odbornotechnické predpisy pre bezpečnosť a odbornú prácu.

Každá práca, ktorá z hľadiska bezpečnosti vyvoláva pochybnosti je zakázaná.

ZDRAVIU ŠKODLIVÉ PRACHY *)

Tento vysávač sa nehodí pre vysávanie zdraviu škodlivých prachov.

NEBEZPEČENSTVO POZIARU ALEBO VÝBUCHU



Nasledujúce materiály sa nesmú vysávať:

- horúce materiály (horiace cigarety, horúci popol atď.)
- horľavé, výbušné a agresívne tekutiny (napr. benzín, riedidlá, kyseliny, lúhy atď.)
- horľavé a výbušné prachy (napr. magnézium, hliníkový prach atď.) *)

PRÍSTROJOVÁ ZÁSUVKA

Pri zastrčení zástrčky iného prístroja do prístrojovej zásuvky vysávača musí byť vysávač vypnutý.

Ak sú na prístrojovú zásuvku pripojované prístroje, je nutné dbať na

to, aby pri ich zastrčení do prístrojovej zásuvky boli vypnuté.

POZOR!

Pri prístrojoch, ktoré sú pripojené na prístrojovú zásuvku je nutné dodržiavať ich prevádzkový návod, ako i v ňom uvedené bezpečnostné predpisy.

PRED UVEDENÍM DO PREVÁDZKY

Pred uvedením do prevádzky skontrolujte vysávač, či zodpovedá predpisom. Zástrčka a spojky sieťového prívodného kábla musia byť chránené prinajmenšom proti striekajúcej vode.

Sieťový prívodný kábel pravidelne kontrolujte, či nejavi známky poškodenia, popr. starnutia.

Do prevádzky uvádzajte iba vysávač, ktorého sieťová prípojka je bezchybná.

(Pri poškodení hrozí nebezpečenstvo úrazu elektrickým prúdom).

Vysávajte iba s nepoškodeným filtrom.

*) Pre preskúšané bezpečnostné vysávače prachovej triedy L, M, H a B1 dodržiavajte upozornenia v prevádzkovom návode.

POČAS PREVÁDZKY

Sieťový privodný kábel sa nesmie poškodzovať (napr. prejdením, naťahovaním, stláčaním). Sieťový privodný kábel vyťahujte priamo za zástrčku (nie ťahaním a poťahovaním za privodný kábel).



Pred nasávaním kvapalín musí byť vybrané filtračné vrece a prekontrolovaná funkčnosť plaváku. Pri tvorbe peny prácu okamžite ukončíte a nádobu vyprázdnite.

ÚDRŽBA A OPRAVA

POZOR!
Vor dem Reinigen und Warten des Saugers ist grundsätzlich der Netzstecker zu ziehen.

Pred čistením a údržbou vysávača bezpodmienečne vytiahnite sieťovú zástrčku. Vykonávajte iba tie údržbárske práce, ktoré sú v prevádzkovom návode popísané. Používajte výhradne originálne náhradné diely.

Nevykonávajte na vysávači žiadne technické zmeny.

POZOR!
Mže tým byť ohrozená Vaša bezpečnosť.

S ďalšími údržbárskymi, popr. opravárenskými prácami, sa prosím obráťte na servisnú službu Wap alebo autorizovaný odborný závod!

ELEKTRICKÁ ČASŤ

Preskúšajte menovité napätie vysávača pred pripojením na sieť. Presvedčte sa, či napätie udané na typovom štítku súhlasí s miestnym sieťovým napätím.

Pri použití privodného elektrického kábla prevedenia H07 RN-F 3G 1,5 mm² mže byť prístroj používaný aj vo voľnom priestore.

Pri použití predlžovacieho kábla alebo náhrady sieťového privodného kábla nie je povolená odchýlka od prevedenia zadaného výrobcom.

Odporúča sa, aby napájanie vysávača bolo zapojené cez prúdový istič, ktorý privod prúdu preruší, ak zvodový prúd k zemi prekročí 30 mA za 30 ms, alebo je vybavený kontrolným obvodom pre kontrolu zemného prúdu.

Pri použití predlžovacieho kábla dodržiavajte najmenšie prierezy vodičov.

Dĺžka kábla m	Prierez mm ²
do 20	1.5
20 až 50	2.5

Usporiadanie častí, ktorými prechádza prúd (zásuvky, zástrčka a spojka) a uloženie predlžovacieho kábla zvolte tak, aby zostala zachovaná ochranná trieda vysávača.

POZOR!
Horný diel vysávača nesmie byť nikdy ostrekovaný vodou; nebezpečenstvo pre osoby, nebezpečenstvo skratu.

Dodržiavajte posledné vydanie ustanovení IEC.



DLA WŁASNEGO BEZPIECZEŃSTWA

Przed uruchomieniem odkurzacza należy koniecznie przeczytać niniejszą instrukcję obsługi; instrukcję należy przechować w dostępnym miejscu do ewentualnego późniejszego wykorzystania.

Odkurzacze może być użytkowany wyłącznie przez osoby przyuczone i wyznaczone do jego obsługi.

UWAGI OGÓLNE

Użytkowanie odkurzacza jest regulowane obowiązującymi przepisami krajowymi. Poza wskazówkami zamieszczonymi w niniejszej instrukcji obsługi oraz przepisami dotyczącymi zapobiegania nieszczęśliwym wypadkom obowiązującymi w kraju użytkownika, należy także przestrzegać uznanych zasad technicznych bezpiecznego i prawidłowego użytkowania urządzeń.

Zabrania się wykonywania prac w sposób zagrażający bezpieczeństwu użytkownika.
PLY ZAGRAZAJACE ZDROWIU *)
Odkurzacze nie jest przeznaczony do zasysania pyłów zagrażających zdrowiu.

NIEBEZPIECZEŃSTWO POŻARU I WYBUCHU



Zabrania się zasysania następujących materiałów:

- gorących materiałów (tłących się niedopałków, papierosów, gorącego popiołu, itp.),
- palnych, wybuchowych i żrących cieczy (np. benzyny, rozpuszczalników, kwasów, ługów, itp.),
- palnych i wybuchowych pyłów (np. pyłu magnezowego, aluminium, itp.). *)

GNIAZDO NA ODKURZACZU

Przed podłączeniem wyposażenia roboczego do gniazda na odkurzaczu należy wyłączyć odkurzacze.

W przypadku potrzeby podłączenia wyposażenia roboczego do gniazda na

odkurzaczu, należy zadbać, aby wyposażenie to zostało wyłączone przed podłączeniem do gniazda.

UWAGA!

W odniesieniu do wyposażenia roboczego podłączonego do gniazda na odkurzaczu należy przestrzegać zaleceń instrukcji obsługi dołączonej do wyposażenia i zawartych w niej wskazówek bezpieczeństwa.

PRZED URUCHOMIENIEM

Przed uruchomieniem odkurzacza należy upewnić się, czy jest on w nienagannym stanie. Wtyczki i połączenia przewodów zasilania sieciowego winny być dostępne przynajmniej w wykonaniu bryzgodpornym. Skontrolować podłączenie do sieci i wtyczkę sieciową.

Użytkowanie odkurzacza jest dopuszczalne wyłącznie pod warunkiem nienagannego stanu przewodu zasilającego **(niebezpieczeństwo porażenia prądem w przypadku uszkodzonego przewodu!)**

Nie uruchamiać odkurzacza w przypadku stwierdzenia uszkodzenia elementu filtrowego.

28 *) Dla odkurzaczy bezpiecznych poddanych próbom eksploatacyjnym dla klas pyłów L, M, H i B1 należy przestrzegać wskazówek zawartych w

W CZASIE UŻYTKOWANIA

Nie dopuścić do uszkodzenia przewodu zasilającego (np. na skutek przejeżdżania po przewodzie, zmiążdżenia przewodu, ciągnięcia za przewód). Przewód zasilający należy rozłączać wyłącznie przez wyciągnięcie za wtyczkę przewodu (nie pociągać za przewód zasilający).



Przed przystąpieniem do zasysania cieczy należy usunąć worek filtrowy i skontrolować działanie pływak. W przypadku wytworzenia się piany natychmiast przerwać pracę i opróżnić zasobnik.

KONSERWACJA I NAPRAWY

UWAGA!
Przed przystąpieniem do czyszczenia i konserwacji odkurzacza należy z zasady wyjąć wtyczkę przewodu zasilającego z gniazda sieciowego.

Dopuszcza się podejmowanie wyłącznie takich czynności konserwacyjnych, które zostały opisane w instrukcji obsługi. Należy stosować wyłącznie oryginalne części zamienne.

Dokonywanie zmian technicznych w obrębie odkurzacza jest niedopuszczalne.

UWAGA!

Nieprzestrzeganie tego zalecenia może zagrażać bezpieczeństwu użytkownika.

Przeprowadzenie czynności konserwacyjnych lub napraw wykraczających poza ramy instrukcji obsługi należy powierzyć placówce serwisowej Wap lub autoryzowanemu warsztatowi specjalistycznemu!

UKŁADY ELEKTRYCZNE

Przed podłączeniem odkurzacza należy sprawdzić napięcie sieci. Konieczne jest upewnienie się, że napięcie podane na tabliczce znamionowej odkurzacza odpowiada napięciu sieci lokalnej.

W przypadku wykorzystania przewodu zasilającego typu H07 RN-F 3G 1,5 mm² dopuszcza się użytkowanie odkurzacza także na wolnym powietrzu.

W przypadku wykorzystania przewodu przedłużającego lub zastępczego przewodu zasilającego zastosowane przewody nie powinny wykazywać odstępstw od wykonań wskazanych przez producenta odkurzacza.

Zaleca się zasilanie odkurzacza poprzez ochronny wyłącznik prądowy. Przełącznik ten zapewnia przerwanie dopływu prądu w przypadku, gdy prąd upływowy do ziemi przekroczy 30 mA przez 30 ms; przełącznik taki może także zawierać obwód kontroli uziemienia.

W przypadku wykorzystania przewodu przedłużającego należy przestrzegać minimalnych przekrojów żył.

Długość przewodu m	przekrój żył mm ²
do 20	1.5
20 do 50	2.5

Zapewnić takie uporządkowanie elementów przewodzących prąd (gniazd, wtyczek i połączeń) oraz takie prowadzenie przewodu przedłużającego, aby zagwarantować utrzymanie klasy ochrony odkurzacza.

OSTROŻNIE!

Chronić górny zespół zasysający przed bryzgami wody ze względu na groźbę porażenia i zwarcia.

Zaleca się przestrzeganie zaleceń ostatniego wydania przepisów IEC.



SAJÁT BIZTONSÁGA ÉRDEKÉBEN

A berendezés üzembe helyezése előtt feltétlenül olvassa el a jelen kezelési utasítást, úgy tegye el azt, hogy mindig keze ügyében maradjon.

Az elszívőkészüléket csak annak használatában jártas és annak kezelésével kifejezetten megbízott személyek kezelhetik.

ÁLTALÁNOS TUDNIVALÓK

A porszívó üzemeltetésére az adott ország érvényes rendelkezései vonatkoznak.

A kezelési utasítás és az alkalmazási ország kötelezően érvényes baleset-megelőzési rendelkezései mellett a biztonságos és szakszerű üzemeltetés általánosan elismert szakmai műszaki szabályai is érvényesek.

Minden biztonságot veszélyeztető alkalmazási mód tilos.

EGÉSZSÉGRE ÁRTALMAS POROK *)

A jelen porszívó nem alkalmas egészségre ártalmas porok felszippantására.

TŰZ- ILL. ROBBANÁSVESZÉLY



Az alábbi anyagféleségeket nem szabad felszippantani:

- forró anyagok (izzó cigaretta, forró hamu, stb.)
- éghető, robbanékony, agresszív folyadékok (pl. benzin, oldószer, savak, lúgok stb.)
- éghető, robbanékony porok (pl. magnézium, alumíniumpor stb.) *)

A KÉSZÜLÉK DUGASZOLÓ ALJZATA

A készülék a dugaszoló aljzatba való csatlakoztatása előtt ügyelni kell arra, hogy a porszívó ki legyen kapcsolva.

Amennyiben a dugaszoló aljzatba egyéb készülékeket

csatlakoztatunk, úgy ügyelni kell arra, hogy ezek a dugaszoló aljzatba való bedugáskor ki legyenek kapcsolva.

VIGYÁZAT!

A készülék dugaszoló aljzatába csatlakoztatott készülékeknél be kell tartani a kezelési utasítást és az abban foglalt biztonsági útmutatásokat.

ÜZEMBE HELYEZÉS ELŐTT

A porszívó üzembe helyezése előtt meg kell bizonyosodni annak előírás szerű állapotáról. A villás dugónak és a hálózati csatlakozó vezetékek csatlakozásainak legalább fröccsentett víz ellen védettnek kell lenniük. A hálózati csatlakozó-vezeték rendszeresen meg kell vizsgálni, hogy tapasztalhatóak-e rajta rongálódás vagy elhasználódás jelei. Csak kifogástalan állapotban lévő hálózati csatlakozót szabad üzembe helyezni. **(rongálódás esetén áramütés veszélye áll fenn!)**

Csak sértetlen szűrőelemmel szabad szívani.

ÜZEM KÖZBEN

A hálózati csatlakozó vezetékét nem szabad megrongálni (pl. áthajtani azon, rángatni, összenyomni). A hálózati csatlakozó vezetékét csak közvetlenül a villás dugón kihúzni (nem a csatlakozó vezeték húzásával, rángatásával).



Folyadékok felszippantása előtt ki kell venni a szűrőzsákokat és meg kell vizsgálni az úszókapcsoló működőképességét. Habképződés esetén a munkát azonnal befejezni és a tartályt kiüríteni.

KARBANTARTÁS ÉS JAVÍTÁS

VIGYÁZAT!

A porszívón végzendő tisztítási és karbantartási műveletek előtt feltétlenül ki kell húzni a hálózati csatlakozó dugót.

Csak a kezelési utasításban ismertetett karbantartási munkálatokat szabad végrehajtani. Használjon kizárólag eredeti cserealkatrészeket!

A porszívón nem szabad semmiféle műszaki módosítást végezni.

VIGYÁZAT!

Ez veszélyeztetheti az Ön biztonságát is.

A fentiekben túlmenő karbantartási és javítási munkálatok szükségessége esetén forduljon a Wap-vevőszolgálathoz vagy egy felhatalmazott szakműhelyhez!

ELEKTROMOS BERENDEZÉSEK

Ellenőrizze a porszívó névleges feszültségét mielőtt a hálózatra csatlakoztatná azt. Ellenőrizze, hogy az adattáblán megadott feszültség megegyezik-e a helyi hálózati feszültséggel.

H07 RN-F 3 G, 1,5mm²-es típusú elektromos vezeték alkalmazásával a készüléket szabadban is szabad használni.

Hosszabbító vezeték alkalmazásakor vagy a hálózati csatlakozó vezeték cseréjénél nem szabad a gyártó által megadott kiviteltől eltérni.

Tanácsos a porszívó áramellátását hibaáram-védőmegszakító közbeiktatásával megoldani. Ez a védőszerkezet megszakítja az áramellátást, ha a földbe irányuló levezető áram 30 ms időtartamig túllépi a 30mA-t, vagy pedig, ha földelési vizsgálóáramkört kap.

Hosszabbító vezeték alkalmazásakor ügyeljünk a vezetékek minimális keresztmetszetére.

Kábel hosszúsága m	keresztm. mm ²
20-ig	1.5
20 és 50 között	2.5

Az áramvezető részek (dugasoló aljzat, villás dugó és csatlakozó csatlósok) elrendezését és a hosszabbító vezetékek lefektetését úgy kell megoldani, hogy a porszívó védelmi osztálya változatlan maradjon.

VIGYÁZAT!

A szívókészülék felső részét sosem szabad vízzel lefecskendezni: balesetveszély, rövidzárlat veszélye

Az IEC-rendelkezők legutolsó kiadása a mérvadó.



PARA SU PROPIA SEGURIDAD

Antes de poner en servicio el aspirador, ¡ca obligatoriamente también las instrucciones de manejo que suministramos adjunto y guárdelas a su alcance. El aspirador sólo deberá ser empleado por personas que fueron instruidas en su manutención y a las cuales se les encargó explícitamente su manejo..

GENERALIDADES

La explotación del aspirador está sujeta a las prescripciones nacionales.

A parte de las instrucciones de manejo y de los reglamentos para la prevención de accidentes en vigor en el país donde se emplea, deberán respetarse también las reglas técnicas reconocidas para un trabajo seguro y adecuado.

Deberá omitirse todo trabajo que pueda causar un riesgo para la seguridad técnica.

POLVOS PELIGROSOS PARA LA SALUD *)

Este aspirador no es adecuado para aspirar polvos de materias nocivas para la salud.

PELIGRO DE INCENDIO Y DE EXPLOSIÓN



No deberán aspirarse los siguientes materiales:

- materiales calientes (cigarrillos que aún no se han apagado, ceniza caliente, etc.)
- líquidos combustibles, explosivos y corrosivos (p. ej. gasolina, disolventes, ácidos, lejías, etc.)
- polvos combustibles y explosivos (p. ej. polvo de magnesio, polvo de aluminio, etc.) *)

CAJA DE ENCHUFE DE LA MÁQUINA

Antes de enchufar un aparato en la caja de enchufe de la máquina deberá estar desconectado el aspirador.

Al enchufar un aparato en la caja de enchufe de la máquina deberá tenerse

cuidado de que éste esté desconectado al enchufarlo en dicha caja.

¡ATENCIÓN!
Respetar las instrucciones de manejo y las advertencias de seguridad de los aparatos que estén enchufados a la caja de enchufe de la máquina.

ANTES DE LA PUESTA EN MARCHA

Antes de poner en marcha el aspirador, compruebe si éste está en buen estado. El enchufe y los empalmes de los cables deben estar, como mínimo, a prueba de salpicaduras. Verificar la alimentación de red y el enchufe para la red.

Comprobar con frecuencia el cable para la conexión a la red para ver si tiene algún deterioro o desgaste. Utilice el aspirador únicamente si la conexión a la red está en un estado impecable (**¡si está deteriorada, peligro de electrocución!**)

Aspirar únicamente con un elemento filtrador que no tenga ningún deterioro.

DURANTE EL SERVICIO

No deteriorar el cable para la conexión a la red (p. ej. pisándolo, estirándolo o apretándolo).
Desenchufar el cable únicamente cogiéndolo directamente del enchufe (no tirando - violentamente- del cable).



Antes de aspirar líquidos deberá sacarse el saco para polvos y comprobarse el funcionamiento del flotador. Finalizar inmediatamente el trabajo y vaciar el depósito en caso de que se produzca espuma.

MANTENIMIENTO Y REPARACIÓN

¡ATENCIÓN!
Antes de limpiar la máquina y de realizar los trabajos de mantenimiento deberá sacarse siempre el enchufe de la red.

Realizar únicamente los trabajos de mantenimiento que están descritos en estas instrucciones de manejo. Deberán utilizarse únicamente las piezas de recambio originales de Wap.

No llevar a cabo ninguna modificación técnica en el aspirador.

¡ATENCIÓN!
Podría mermar su seguridad.

¡Para los demás trabajos de mantenimiento y reparaciones diríjase al servicio de asistencia de Wap o a un taller especializado y autorizado, por favor!

SISTEMA ELÉCTRICO

Compruebe la tensión nominal del aspirador antes de enchufarlo a la red. Asegúrese que la tensión de la red coincida con la tensión indicada en la placa indicadora.

Utilizando un cable de empalme del modelo H07 RN-F 3G 1,5 mm², también podrá trabajarse con la máquina al aire libre.

Al utilizar un cable prolongador o al cambiar el cable para la conexión a la red, no deberá utilizarse ningún modelo diferente al que recomienda el fabricante.

Recomendamos conectar la alimentación de corriente para el aspirador a través de un interruptor de corriente de defecto. Este interrumpe la alimentación de corriente si la corriente de escape contra tierra sobrepasa 30 mA para 30 ms, o contiene un circuito eléctrico que controla la puesta a tierra. Al utilizar un cable prolongador, respetar los diámetros mínimos de los cables.

Longitud del cable m	Diám. mm ²
hasta 20	1.5
de 20 hasta 50	2.5

Elegir la disposición de las piezas que llevan corriente (cajas de enchufe, enchufes y empalmes) y la colocación de los cables prolongadores de manera que se mantenga la clase de protección del aspirador.

¡CUIDADO!
No limpiar nunca con chorro de agua la parte superior del aspirador: peligro para personas, peligro de cortocircuitos.

Deberá respetarse la última edición de las prescripciones CEI.



PARA SUA PRÓPRIA SEGURANÇA

Antes de pôr o aspirador em operação, leia impreterivelmente estas instruções de operação e mantenha este manual à mão.

O aspirador só pode ser utilizado por pessoas que foram instruídas sobre seu manejo e expressamente encarregadas para a operação.

GENERALIDADES

O emprego do aspirador está sujeito aos regulamentos nacionais em vigor.

Em aditamento às instruções de operação e aos regulamentos taxativos concernentes à prevenção de acidentes em vigor no país de utilização, devem ser atendidas igualmente as reconhecidas regras das técnicas do ramo, a respeito da execução segura e correcta dos trabalhos.

Deve ser evitada qualquer forma de trabalho de segurança precária.

PÓS NOCIVOS À SAÚDE*)

Este aspirador não é apropriado para a aspiração de pós nocivos à saúde.

PERIGO DE COMBUSTÃO OU



EXPLOSÃO

Os seguintes materiais não podem ser aspirados:

- materiais quentes (cigarros acesos, brasas, etc.)
- líquidos combustíveis, explosivos ou agressivos (por ex., gasolina, solventes, ácidos, lixívia, etc.)
- pós combustíveis ou explosivos (por ex., pó de magnésio, pó de alumínio, etc.)) *)

TOMADA DO APARELHO

Antes de ligar qualquer aparelho eléctrico à tomada para equipamentos, o aspirador deve estar desligado.

Ao ligar aparelhos à tomada do equipamento, é importante que os

mesmos estejam desligados.

ATENÇÃO!

Devem ser observadas as respectivas instruções de operação dos aparelhos ligados à tomada do aspirador, bem como os avisos de segurança que nelas constam.

ANTES DA COLOCAÇÃO EM SERVIÇO

Antes da colocação em serviço, verificar se o aspirador se encontra em perfeito estado. As fichas e os conectores dos cabos de ligação à rede devem ser, pelo menos, à prova de respingos de água.

Examinar o cabo de ligação à rede periodicamente, no tocante a danos e sinais de envelhecimento. Pôr em serviço apenas aspiradores com ligação à rede em perfeito estado (**em caso de dano há risco de um choque eléctrico!**).

Aspirar exclusivamente com elemento filtrante não danificado.

*) Para aspiradores de segurança homologados das classes de pó L,M,H e B1, atentar aos avisos nas instruções de operação.

DURANTE A OPERAÇÃO

Não danificar o cabo de ligação à rede (por ex., passar por cima, puxar, esmagar). Tirar o cabo de ligação à rede da tomada exclusivamente puxando a ficha (não puxar ou esticar o cabo de ligação).



Antes de aspirar líquidos, o saco filtrante deve ser removido e verificado o funcionamento da bóia. Se houver o desenvolvimento de espuma, terminar imediatamente o trabalho e esvaziar o recipiente.

CONSERVAÇÃO E REPARAÇÃO

ATENÇÃO!
É imperativo tirar a ficha da tomada, antes de limpar o aspirador ou proceder aos trabalhos de conservação.

Efectuar somente os trabalhos de conservação descritos nas instruções de operação. Usar exclusivamente sobressalentes originais.

Não fazer modificações técnicas no aspirador.

ATENÇÃO!

Você poderia arriscar a sua própria segurança.

Para trabalhos de conservação ou reparação mais extensos, queira dirigir-se à assistência aos clientes Wap ou a uma oficina especializada autorizada!
SISTEMA ELÉCTRICO

Verifique a tensão nominal do aspirador, antes de ligá-lo à rede. Assegure-se de que a tensão indicada na placa de marca é idêntica à da rede.

O aparelho também pode ser utilizado ao ar livre, com um cabo de ligação eléctrica do tipo H07 RN-F 3G 1,5 mm².

Quando se usa um cabo de extensão ou se substitui o cabo de ligação à rede, é obrigatório empregar o tipo indicado pelo fabricante.

Recomendamos alimentar o aspirador com energia eléctrica, através de um disjuntor de protecção

contra corrente de defeito. O mesmo interrompe a alimentação de energia se a corrente de fuga na ligação à terra ultrapassar 30 mA, durante 30 ms, ou o disjuntor contém um circuito de controlo da ligação à terra.

Usando um cabo de extensão, atentar à secção mínima dos condutores.

Comprim. do cabo m	Secção mm ²
até 20	1.5
20 até 50	2.5

Efectuar o arranjo dos elementos que conduzem corrente (tomadas, fichas e uniões) e a instalação do cabo de extensão, de tal maneira que a classe de protecção do aspirador seja mantida.

CUIDADO!

A parte superior do aspirador nunca pode ser esguichada com água: há perigo para as pessoas e de haver curto-circuito.

Devem ser levadas em consideração as determinações IEC da edição mais recente.



Για την ασφάλειά σας

Πριν θέσετε σε λειτουργία την αναρροφητική συσκευή διαβάστε οπωσδήποτε τις οδηγίες λειτουργίας και διαφυλάξτε αυτές σε προσιπή θέση για να μπορείτε να τις ξαναδιαβάσετε αργότερα.

Η αναρροφητική συσκευή επιτρέπεται να χρησιμοποιείται μόνο από εξουσιοδοτημένο προσωπικό που έχει γνώση του εγχειριδίου λειτουργίας και έχει λάβει ρητή εντολή για τον χειρισμό της.

Γενικά

Η χρήση της αναρροφητικής συσκευής υπόκειται στους ισχύοντες εθνικούς κανονισμούς.

Παράλληλα με τις οδηγίες λειτουργίας και τις υποχρεωτικές διατάξεις πρόληψης ατυχημάτων που ισχύουν στη χώρα χρησιμοποίησης, πρέπει να τηρούνται και οι αναγνωρισμένοι τεχνικοί κανονισμοί για τον ασφαλή τρόπο εργασίας.

Πρέπει να αποφεύγεται κάθε επικίνδυνος τρόπος εργασίας.

ΠΡΟΣΟΧΗ!)

Αυτή η αναρροφητική συσκευή δεν είναι κατάλληλη για την αναρρόφηση σκονών που βλάπτουν την υγεία.

Κίνδυνος πυρκαγιάς και έκρηξης



Δεν επιτρέπεται να γίνεται η αναρρόφηση των κατωτέρω υλικών:

- καυτά υλικά (τσιγάρα με καύτρα, καυτή στάχτη κ.λπ.)
- εύφλεκτα, εκρηκτικά, δραστικά υγρά (π.χ. βενζίνη, διαλυτικά, οξέα, αλκαλικά διαλύματα κ.λπ.)
- εύφλεκτες, εκρηκτικές σκόνες (π.χ. σκόνη μαγνησίου, αλουμινίου κ.λπ.))

Πρίζα συσκευής

Πριν από τη σύνδεση μιάς άλλης συσκευής στην πρίζα της συσκευής, πρέπει η αναρροφητική συσκευή να τεθεί εκτός λειτουργίας.

Αν συνδεθούν άλλες συσκευές στην πρίζα της συσκευής, πρέπει να

προσέχετε ώστε κατά τη σύνδεσή τους να είναι εκτός λειτουργίας.

ΠΡΟΣΟΧΗ!

Όταν συνδέετε άλλες συσκευές στην πρίζα της αναρροφητικής συσκευής, πρέπει να τηρείτε τις οδηγίες λειτουργίας και τις υποδείξεις ασφαλείας αυτών των συσκευών.

Πριν από τη θέση λειτουργίας

Πριν θέσετε σε λειτουργία την αναρροφητική συσκευή πρέπει να σιγουρευτείτε αν είναι άψογη η κατάσταση της. Οι ρευματολήπτες και οι ζεύξεις καλωδίων τροφοδοσίας πρέπει να έχουν τουλάχιστον αδιάβροχη προστασία.

Ελέγχετε τακτικά το καλώδιο ηλεκτρικής τροφοδοσίας για τυχόν βλάβες ή φθορές που προέρχονται από το πέρασμα του χρόνου. Η λειτουργία της αναρροφητικής συσκευής επιτρέπεται μόνο αν η ηλεκτρική σύνδεση είναι άψογη. (Σε περίπτωση βλάβης υπάρχει κίνδυνος ηλεκτροπληξίας!)

Λειτουργείτε την αναρροφητική συσκευή μόνο εφόσον το στοιχείο του φίλτρου δεν παρουςιάζει βλάβες.

Κατά τη διάρκεια της λειτουργίας

Μην προκαλείτε βλάβες στο καλώδιο (π.χ. με σύνθλιψη, τέντωμα ή πύκνωση). Η εξαγωγή του καλωδίου από την ηλεκτρική πρίζα να μη γίνεται τραβώντας απευθείας το καλώδιο, (αλλά τραβώντας τη βάση του ρευματολήπτη).

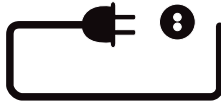

Πριν προβείτε σε αναρρόφηση υγρών, πρέπει να αφαιρέσετε το σάκο του φίλτρου και να ελέγξετε το φλοτέρ. Σε περίπτωση που σχηματιστεί αφρός, σταματήστε αμέσως την εργασία και αδειάστε το δοχείο.

Συντήρηση και επισκευές

ΠΡΟΣΟΧΗ!

Πριν από εργασίες καθαρισμού και συντήρησης της αναρροφητικής συσκευής, πρέπει να βγάξετε σπασδήπστε το καλώδιο από την πρίζα.

Να εκτελείτε μόνο τις εργασίες συντήρησης που περιγράφονται στις οδηγίες λειτουργίας. Μετά να χρησιμοποιείτε σπασδήπστε γνήσια ανταλλακτικά.

Μην κάνετε καμία τεχνική τροποποίηση στην αναρροφητική συσκευή.

ΠΡΟΣΟΧΗ!

Μπορεί έτσι να θέσετε σε κίνδυνο τη σωματική σας ακεραιότητα.

Για περαιτέρω εργασίες συντήρησης και επισκευών, απευθυνθείτε στην υπηρεσία σέρβις της **War** ή σε ένα εξουσιοδοτημένο συνεργείο!

Ηλεκτρικό σύστημα

Πριν συνδέσετε την αναρροφητική συσκευή με το ρεύμα, ελέγχετε την ονομαστική τάση της συσκευής. Σιγουρευτείτε ότι η τάση που αναφέρεται στην πινακίδα τύπου της συσκευής είναι ίδια με την τοπική ηλεκτρική τάση.

Εάν χρησιμοποιείτε καλώδιο τροφοδοσίας ηλεκτρικού ρεύματος προδιαγραφής H 07 RN-F 3G 1,5 mm², μπορείτε να λειτουργείτε τη συσκευή και σε υπαίθριους χώρους.

Εάν χρησιμοποιηθεί καλώδιο επιμήκυνσης ή γίνει αντικατάσταση του καλωδίου τροφοδοσίας ηλεκτρικού ρεύματος, δεν πρέπει να γίνεται απόκλιση από τις προδιαγραφές του κατασκευαστή.

Γίνεται η σύσταση να συνδεθεί η τροφοδοσία ηλεκτρικού ρεύματος της συσκευής μέσω προστατευτικού διακόπτη κυκλώματος. Ο διακόπτης αυτός διακόπτει την τροφοδοσία ηλεκτρικού ρεύματος, εάν το ρεύμα εκκένωσης υπερβαίνει τα 30 mA για 30 ms, ή περιέχει έναν ελεγκτή κυκλώματος γείωσης.

Όταν χρησιμοποιείτε καλώδιο επιμήκυνσης πρέπει να έχετε υπόψη σας τις ελάχιστες διατομές των καλωδίων.

Μήκος καλωδίου m	Διατομή mm ²
έως 20	1.5
20 έως 50	2.5

Η διάταξη των ρευματοφόρων εξαρτημάτων (πρίζες, ρευματολήπτες και ζεύξεις) και η τοποθέτηση του καλωδίου επιμήκυνσης, πρέπει να γίνει έτσι ώστε να διατηρηθεί η κατηγορία προστασίας της αναρροφητικής συσκευής.

ΠΡΟΣΟΧΗ!

Μην καταβρέχετε ποτέ με νερό το επάνω μέρος της αναρροφητικής συσκευής: Κίνδυνος για ανθρώπους, κίνδυνος βραχυκυκλώματος. Πρέπει να έχετε υπόψη σας την τελευταία έκδοση των κανονισμών IEC.



KENDİ GÜVENLİĞİNİZ İÇİN

Cihazı kullanmaya başlamadan önce, ekteki kullanma (işletme) kılavuzunu da mutlaka okuyunuz ve daima kolay erişebileceğiniz bir yerde muhafaza ediniz. Cihaz sadece kullanılması hususunda eğitilmiş olan ve yetkili kişilerce kullanılabilir.

GENEL BİLGİLER

Cihazın kullanımı için yerel aktüel yönetmelikler geçerlidir.

İşletme kılavuzunun ve cihazın kullanıldığı ülkede geçerli olan kaza önleme ve kazadan korunma yönetmeliklerinin yanı sıra, güvenli ve gerektiği şekilde çalışması için geçerli olan ve bilinen teknik kurallara da uyulmalıdır.

Güvenlik açısından şüpheli olan veya tehlikeli olabilecek hiç bir işlem yapılmamalıdır.

SAĞLIK AÇISINDAN TEHLİKELİ TOZLAR *)
Bu cihaz, sağlık açısından tehlikeli olabilecek tozların emilmesi için uygun değildir.

YANGIN VEYA PATLAMA TEHLİKESİ



Şu maddelerin cihaz ile emilmesi yasaktır:

- Sıcak maddeler (henüz sönmemiş sigaralar, sıcak kül, vs.)
- Yanabilen, patlayıcı, tahriş edici sıvılar (örneğin benzin, solvent, asit, baz, lavga, vs.)
- Yanabilen, patlayıcı tozlar (örneğin magnezyum tozu, alüminyum tozu, vs.)^{*)}

CİHAZIN ALET PRİZİ

Her hangi bir elektrikli aleti cihazın prizine bağlamadan önce, cihazı kapatmanız şarttır.

Cihazın prizine elektrikli aletler bağlanacağı zaman, bu aletlerin de kapalı olmasına dikkat ediniz.

DİKKAT!

Cihazın alet prizine bağlanan cihazlarda, bu aletlere ait kullanma kılavuzlarına ve bu kılavuzlarda verilen güvenlik bilgilerine dikkat edilmelidir.

ÇALIŞTIRMAYA BAŞLAMADAN ÖNCE

Cihazı çalıştırmaya başlamadan önce, cihazın yönetmeliklere uygun bir durumda olduğundan emin olmak için gerekli kontrolleri yapınız.

Şebeke bağlantısına ait hatların fiş ve kavramalarının en azından püsküren suya karşı korunmuş olmaları şarttır.

Şebeke bağlantısına ait hatlarda her hangi bir arıza, özür veya aşınma olup olmadığını muntazam aralıklarla kontrol ediniz. Sadece şebeke bağlantıları kusursuz olan cihazları çalıştırınız. (Hasarlı veya kusurlu kablolarda cereyan çarpma tehlikesi söz konusudur!)

^{*)} L, M, H ve B1 toz sınıflarına ait kontrol edilmiş emniyetli elektrik süpürgeleri için kullanma kılavuzunda verilen bilgilere dikkat ediniz.

İŞLETME ESNASINDA

Şebeke bağlantı hattına zarar vermeyiniz (örneğin her hangi bir taşıtla üzerinden geçerek, çekerek, sıkıştırarak). Şebeke bağlantı kablosunu prizden çıkarırken sadece fişi tutarak çekiniz (kablodan tutup çekmeyiniz).

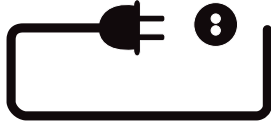

Cihaz ile sıvı emilmeden önce filtre torbası cihazdan çıkarılmalı ve şamandıranın işlevi kontrol edilmelidir. Köpük oluşması halinde yapılan işi derhal durdurunuz ve cihaz kabını boşaltınız.

BAKIM VE TAMİR

DİKKAT!
Cihaz temizlenmeden, tamir edilmeden veya bakıma alınmadan önce fişinin elektrik prizinden çekilip çıkarılması şarttır.

Sadece işletme kılavuzunda tarif edilen bakım işlerini yapınız. Sadece orjinal yedek parça kullanınız.

Cihazda her hangi bir teknik değişiklik yapmayınız.

DİKKAT!
Böyle bir durumda güvenliğinizi tehlikeye sokmuş olabilirsiniz.

Tarif edilenlerin haricindeki bakım ve tamir işleri için Wap yetkili servisine veya yetkili bir tamirhaneye baş vurunuz!

ELEKTRİK

Cihazı elektrik prizine bağlamadan önce, nominal gerilimi kontrol ediniz. Cihazın tip levhası üzerinde bildirilen işletme gerilimi ile, cihazın bağlandığı elektrik şebekesinin geriliminin aynı olmasına dikkat ediniz.

H07 N-F 3G 1,5 mm² tipinden bir elektrik kablosu kullanılması halinde, cihazı açık bir alanda da kullanabilirsiniz.

Eğer bir uzatma kablosu kullanılacaksa veya cihazın elektrik kablosunun yerine bir yedek kablo kullanılacaksa, üreticinin önerdiği kablolar haricinde bir kablo kullanmayınız.

Cihazın elektrik beslemesinin, hatalı akıma karşı koruyan bir şalter üzerinden yapılmasını öneriyoruz. Eğer kaçak (toprağa göre) akım 30 ms kadar bir süre 30 mA'den daha fazla olursa, bu şalter cereyan beslemesini keser; veya bu şalter yerine bir toprak hattı akım kontrol devresi de kullanılabilir.

Bir uzatma kablosu kullanılırsa, asgari kablo kesitlerine dikkat ediniz.

Kablo uzunluğu m	Kablo kesiti mm ²
20 metreye kadar	1,5
20 ila 50 arasında	2,5

Cereyan ile irtibatla bulunan parçaların (priz, fiş ve kavrama) konumlarını ve uzatma kablolarının döşenme durumunu öyle seçiniz ki, cihazın koruma sınıfı değişmesin.

DİKKAT!
Cihazın üst parçasını katiyen su püskürterek temizlemeyiniz: Kısa devre tehlikesi ve insanlar için tehlike söz konusudur.

IEC yönetmeliklerinin son baskısına da dikkat edilmelidir.



INTERNET
<http://www.alto-online.com>

ALTO HEADQUARTERS

Incentive International A/S
Kongens Nytorv 28
P.O.Box 2064
1013 Copenhagen K
Tel.: +45 33 11 11 42
Fax: +45 33 93 46 36
E-mail: incentive@incentive-dk.com

SUBSIDIARIES

AUSTRALIA

ALTO Overseas Inc.
1B/8 Resolution Drive
P.O.Box 797
Caringbah, N.S.W. 2229
Tel.: +61 2 95 24 61 22
Fax: +61 2 95 24 52 56

AUSTRIA

ALTO Österreich GmbH
Metzgerstr. 68
5101 Bergheim/Salzburg
Tel.: +43 6624 5 64 00-14
Fax: +43 6624 5 64 00-55
E-mail: wap@salzburg.co.at

BRAZIL

Wap do Brasil Ltda.
Rua 25 de Agosto, 608
83323-260 Pinhais/Paraná
Tel.: +55 4 16 67 40 26
Fax: +55 4 16 67 47 99
E-mail: wap@wapltda.com.br

CANADA

ALTO Canada
24 Constellation Road
Rexdale
Ontario M9W 1K1
Tel.: +1 416 6 75 58 30
Fax: +1 416 6 75 69 89

CROATIA

Wap ALTO Strojari za čišćenje, d.o.o.
Siget 18a
10020 Zagreb
Tel.: +385 1 65 54 144
Fax: +385 1 65 54 112
E-mail: admin.wap@wap-sistemi.hr

CZECH REPUBLIC

ALTO Česká Republika s.r.o.
Zateckých 9
14000 Praha 4
Tel.: +420 2 41 40 84 19
Fax: +420 2 41 40 84 39
E-mail: wap_p@mbox.vol.cz
Web: www.wap-alto.cz

DENMARK

ALTO Danmark A/S
Industrivartheret
9560 Hadsund
Tel.: +45 7218 21 00
Fax: +45 7218 21 05
E-mail: salg@alto-dk.com

ALTO Danmark A/S (food division)
Blytækkervej 2
9000 Aalborg
Tel.: +45 7218 21 00
Fax: +45 7218 20 99
E-mail: scanio.technology@alto-dk.com

FRANCE

ALTO France S.A.
B.P. 44, 4 Place d'Ostwald
67036 Strasbourg Cedex 2
Tel.: +33 3 88 28 84 00
Fax: +33 3 88 30 05 00
E-mail: info@alto-fr.com

GERMANY

Wap ALTO Group
ALTO Deutschland GmbH
Guido-Oberdorfer-Straße 2-8
89287 Bellenberg
Tel.: +49 0180 5 37 37 37
Fax: +49 0180 5 37 37 38
E-mail: info@wap-online.de

GREAT BRITAIN

ALTO Cleaning Systems
(UK) Ltd.
Bowerbank Way
Gilwilly Industrial Estate, Penrith
Cumbria CA11 9BN
Tel.: +44 1 7 68 86 89 95
Fax: +44 1 7 68 86 47 13
E-mail: sales@alto-uk.com

JAPAN

ALTO Danmark A/S Japan
Representative Office
5-2, Sakyo 1-Chome
631-0801 Nara City
Tel.: +81 742 72 0555
Fax: +81 742 72 0555
E-mail: alto-jpn@nifty.com

NETHERLANDS

ALTO Nederland B.V.
Postbus 65
3370 AB Hardinxveld-
Giessendam
Tel.: +31 18 46 67 72 00
Fax: +31 18 46 67 72 01
E-mail: info@alto-nl.com

NEW ZEALAND

ALTO Overseas Inc.
5A Tarnedale Grove
Albany Auckland
Tel.: +64 9 414 4520
Fax: +64 9 414 4521
E-mail: altonz@ihug.co.nz

NORWAY

ALTO Norge A/S
Bjørnerudveien 24
1266 Oslo
Tel.: +47 22 75 17 70
Fax: +47 22 75 17 71
E-mail: info@alto-no.com

SINGAPORE

ALTO DEN-SIN Singapore Pte Ltd.
No. 17 Link Road
Singapore 619034
Tel.: +65 2 68 10 06
Fax: +65 2 68 49 16
E-mail: densin@singnet.com.sg
Web: www.densin.com

SLOVENIA

Wap ALTO čistilni sistemi, d.o.o.
Letališka 33
SLO-1110 Ljubljana
Tel.: +368 15 24 23 42
Fax: +368 15 40 42 94
E-mail: wap.prodaja@siol.com

SLOVAKIA

Wap ALTO čistiace systémy s.r.o.
Remeselnícka 42
83106 Bratislava-Rača
Tel.: +421 2 44 881 402
Fax: +421 2 44 881 395
E-mail: wap@gtinet.sk
Web: www.wap-alto.sk

SPAIN

ALTO Iberica S.L.
Calle de la Majada No. 4
28760 Tres Cantos - Madrid
Tel.: +34 91 8 04 62 56
Fax: +34 91 8 04 64 63
E-mail: info@alto-es.com

SWEDEN

ALTO Sverige AB
Aminogatan 18
431 04 Mölndal
Tel.: +46 3 17 06 73 00
Fax: +46 3 17 06 73 41
E-mail: info@alto-se.com

USA

ALTO Cleaning Systems, Inc.
12249 Nations Ford Road
28134 Pineville
Tel.: +1 704 971 1240
Fax: +1 704 971 1241
E-mail: info@altocsi.com

ALTO U.S. Inc.
16253 Swingley Ridge Road, Suite 200
63017-1544 Chesterfield, Missouri
Tel.: +1 636 530 0871
Fax: +1 636 530 0872
E-mail: info@alto-us.com

ALTO U.S. Inc.
2100 Highway 265
72764 Springdale, Arkansas
Tel.: +1 479 750 1000
Fax: +1 479 756 0719
E-mail: info@alto-us.com

ALTO U.S. Inc.
1100 Haskins Road
43402 Bowling Green
Tel.: +1 419 352 75 11
Fax: +1 419 353 71 87
E-mail: info@alto-us.com

65285 020403

SQ 450-11
 SQ 450-21
 SQ 450-31
 SQ 550-11
 SQ 550-21
 SQ 550-31
 SQ 650-11
 SQ 650-21
 SQ 651-11



ALTO®

Total Cleaning
 Confidence™

(D)	<i>Betriebsanleitung</i>	2
(GB)	<i>Operating Instructions</i>	6
(F)	<i>Notice d'utilisation</i>	10
(NL)	<i>Gebruiksaanwijzing</i>	14
(I)	<i>Istruzioni sull'uso</i>	18
(N)	<i>Driftsinstruks</i>	22
(S)	<i>Bruksanvisning</i>	26
(DK)	<i>Driftsvejledning</i>	30
(SF)	<i>Käyttöohje</i>	34
(SLO)	<i>Navodilo za uporabo</i>	38
(HR)	<i>Uputstvo za rad</i>	42
(SK)	<i>Prevádzkový návod</i>	46
(CZ)	<i>Provozní návod</i>	50
(PL)	<i>Instrukcja obsługi</i>	54
(H)	<i>Kezelési utasítás</i>	58
(E)	<i>Instrucciones de manejo</i>	62
(P)	<i>Instruções de operação</i>	66
(GR)	<i>Οδηγίες λειτουργίας</i>	70
(TR)	<i>İşletme kılavuzu</i>	74

WAP
 TECHNOLOGY

1

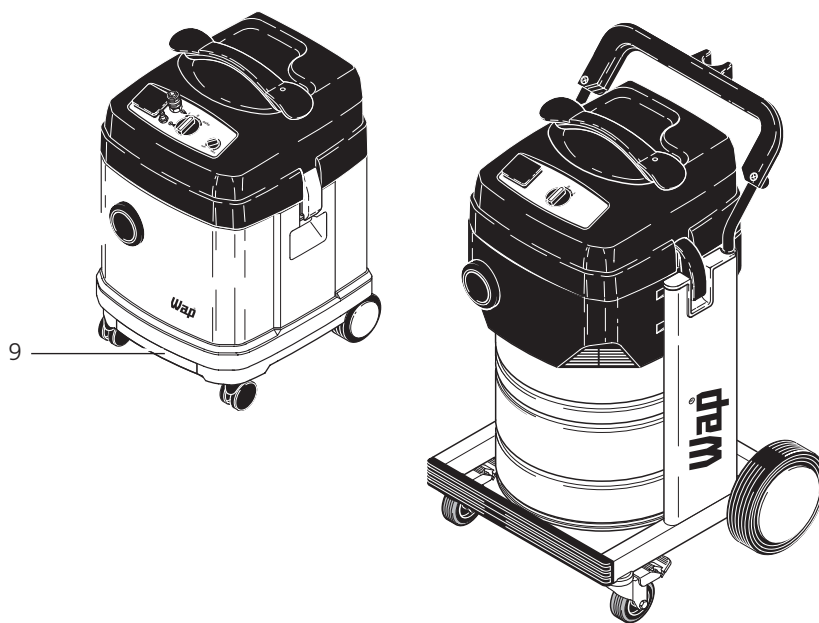
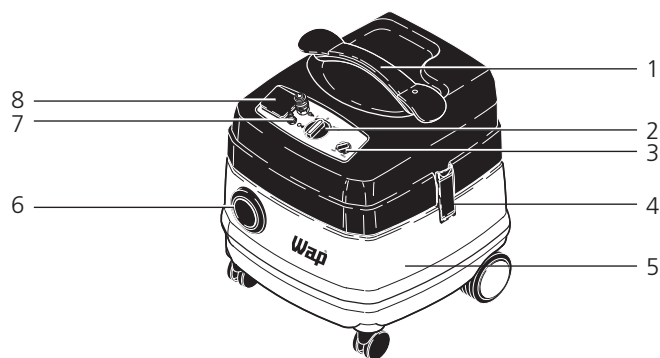

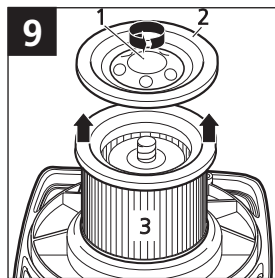
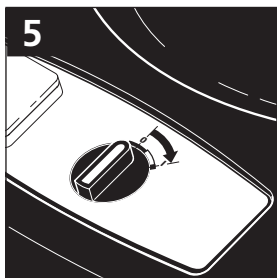
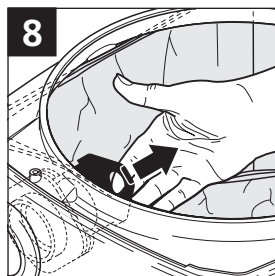
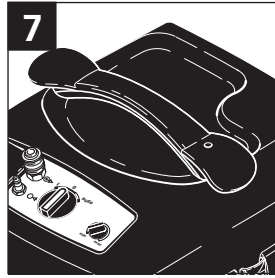
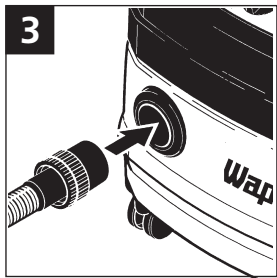
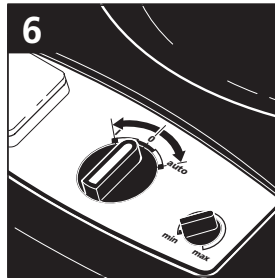
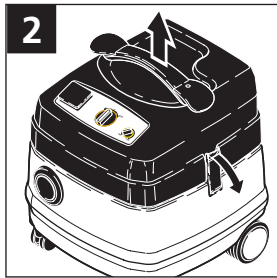

**BETRIEBSANLEITUNG
LESEN UND
SICHERHEITSHINWEISE
BEACHTEN!**



VERWENDUNGSZWECK

Die in dieser Anleitung beschriebenen Industriestaubsauger sind bei bestimmungsgemäßer Verwendung zum Aufsaugen von trockenen, nicht brennbaren Stäuben und Flüssigkeiten geeignet. Sie entsprechen der Staubklasse 'L'.

BESCHREIBUNG (Abb. 1)

- 1 Handgriff
- 2 Geräteschalter
- 3 Saugkraftregulierung¹⁾
- 4 Verschlussklammer
- 5 Schmutzbehälter
- 6 Einlaßfitting
- 7 Druckluftanschluß¹⁾
- 8 Gerätesteckdose
- 9 Zubehörschubblade

**SAUGER
ZUSAMMENBAUEN**

ACHTUNG!

Die Zubehörteile, außer den Saugrohren¹⁾ (stecken in der Verpackung), werden im Behälter liegend geliefert und müssen vor der ersten Inbetriebnahme entnommen werden.

¹⁾Sonderzubehör/Modellvarianten

Dazu muß das Saugeroberteil abgenommen werden:

Der Netzstecker darf noch nicht in eine Steckdose gesteckt sein.

- Verschlussklammern öffnen und Saugeroberteil abnehmen (**Abb. 2**).
 - Filtersack nach Anleitung (Aufdruck auf dem Filtersack) in den Behälter einlegen.
 - Saugeroberteil aufsetzen und Verschlussklammern schließen.
 - Saugschlauch anschließen.
- 'Wap MultiFit' erlaubt Anschluß aller Wap-Saugschlauch-Systeme (ø27,32,36,50) (**Abb. 3**).

**ELEKTRISCHER
ANSCHLUSS /
DRUCKLUFTANSCHLUSS¹⁾**

Die auf dem Typenschild angegebene Betriebsspannung muß mit der Spannung des Leitungsnetzes übereinstimmen.

- Stecker der Anschlußleitung in eine vorschriftsmäßig installierte Schutzkontaktsteckdose stecken.
Darauf achten, daß der Sauger abgeschaltet ist.

**ELEKTROGERÄT
ANSCHLIESSEN**

- Elektrogerät an der Gerätesteckdose am Bedienfeld anschließen (**Abb. 4**).
Darauf achten, daß das Elektrogerät ausgeschaltet ist. Max. Leistungsaufnahme des anzuschließenden Gerätes: Tabelle 'Technische Daten' beachten.

**DRUCKLUFTWERKZEUG
ANSCHLIESSEN**

- Druckluftwerkzeug an der oberen Schnell- schlußkupplung¹⁾ am Bedienfeld anschließen.
- Druckluftversorgung am unteren Stecknippel anschließen.
Darauf achten, daß das Werkzeug ausgeschaltet ist. Betriebsdruck des anzuschließenden Werkzeugs: Tabelle 'Technische Daten' beachten. (**Abb. 4**).

TROCKENE STOFFE SAUGEN

Vor dem Aufsaugen trockener Stoffe sollte immer der Filtersack im Behälter eingelegt sein. Das aufgesaugte Material ist dann einfach zu entsorgen, das Haupt-Filterelement wird geschont. Trockensaugen ohne Filtersack ist auch möglich.

Brennbare Stoffe dürfen nicht aufgesaugt werden.

Nach dem Aufsaugen von Flüssigkeiten ist das Filterelement feucht. Ein feuchtes Filterelement setzt sich schneller zu, wenn trockene Stoffe aufgesaugt werden. Aus diesem Grund sollte das Filterelement vor dem Trockensaugen getrocknet oder durch ein Trockenes ersetzt werden.

FLÜSSIGKEITEN SAUGEN

Vor dem Aufsaugen von Flüssigkeiten muß grundsätzlich der Filtersack entfernt werden.

Brennbare Flüssigkeiten dürfen nicht aufgesaugt werden.

Bei Schaumentwicklung Arbeit sofort beenden und Behälter entleeren.

SAUGER EINSCHALTEN

SQ 450-11/550-11/650-11/651-11:

- Schalter in Stellung 'I' drehen (**Abb. 5**).

SQ 450-21/450-31/550-21/550-31/650-21/650-31:

Zwei Betriebsarten sind möglich:
Schalterstellung 'I': Der Saugmotor läuft sofort an.
Schalterstellung 'auto': Der Saugmotor startet beim Einschalten des angeschlossenen Werkzeugs (**Abb. 6**).

ACHTUNG!

Vor dem Drehen auf Schalterstellung 'auto' darauf achten, daß das angeschlossene Gerät abgeschaltet ist.

An der Saugkraftregulierung¹⁾ kann die Drehzahl und damit die Saugleistung variiert werden. Dies ermöglicht eine präzise Anpassung an unterschiedliche Saugaufgaben (**Abb. 6**).

NACH DER ARBEIT

- Sauger ausschalten und Netzstecker aus der Steckdose ziehen.
- Anschlußleitung aufrollen (**Abb. 7**).

FILTERSACK WECHSELN

- Filtersackmuffe mit Schieber verschließen (**Abb. 8**).
- Filtersackmuffe vom Einlaßfitting abziehen.
- Filtersack gemäß den gesetzlichen Bestimmungen entsorgen.
- Neuen Filtersack nach Anleitung (Aufdruck auf dem Filtersack) in den Behälter einlegen.
WICHTIG!
Filtersackmuffe bis zum Anschlag auf Einlaßfitting aufdrücken.

FILTERELEMENT WECHSELN

- Sauger ausschalten und Netzstecker aus der Steckdose ziehen.
- Saugeroberteil vom Schmutzbehälter abnehmen und mit dem Filterelement nach oben ablegen (**Abb. 9**).
- Filterspannmutter (1) abdrehen und zusammen mit Filterspannscheibe (2) abnehmen.
- Filterelement (3) abziehen.
- Neues Filterelement aufschieben.
- Filterspannscheibe auflegen, Filterspannmutter festschrauben.
- Gebrauchtes Filterelement gemäß den gesetzlichen Bestimmungen entsorgen.

¹⁾Sonderzubehör/Modellvarianten

PRÜFUNGEN UND ZULASSUNGEN

Elektrotechnisch geprüft nach Prüfverfahren/ Grundlagen
 DIN VDE 0700 Teil 1 (= DIN 60335-1)
 DIN VDE 0700 Teil 205
 DIN EN 60335-2-69.
 Aufgrund dieser Prüfungen **geeignet für erhöhte Beanspruchung bei gewerblicher Nutzung.**

Elektrotechnische Prüfungen sind nach den Vorschriften der Unfallverhütungsvorschrift (VBG4) und nach DIN VDE 0701 Teil 1 und Teil 3 durchzuführen. Diese Prüfungen sind gemäß DIN VDE 0702 in regelmäßigen Abständen und nach Instandsetzung oder Änderung erforderlich.

STÖRUNGSSUCHE

Störung	Ursache	Behebung
‡ Motor läuft nicht	<ul style="list-style-type: none"> > Sicherung der Anschlußsteckdose hat ausgelöst. > Überlastschutz hat angesprochen 	<ul style="list-style-type: none"> • Sicherung einschalten • Sauger ca. 5 Minuten abkühlen lassen, schaltet er sich dann nicht selbsttätig wieder ein, Kundendienst aufsuchen
‡ Verminderte Saugleistung	<ul style="list-style-type: none"> > Filtersack voll > Saugschlauch verstopft > Filterelement verschmutzt 	<ul style="list-style-type: none"> • siehe Abschnitt 'Filtersack wechseln' • Saugschlauch reinigen • siehe Abschnitt 'Filterelement wechseln'
‡ Keine Saugleistung beim Naßsaugen	<ul style="list-style-type: none"> > Behälter voll (Schwimmer verschließt die Saugöffnung) 	<ul style="list-style-type: none"> • Gerät ausschalten und Behälter entleeren

¹⁾Sonderzubehör/Modellvarianten

GARANTIE

Für Garantie und Gewährleistung gelten unsere allgemeinen Geschäftsbedingungen.

Änderungen im Zuge technischer Neuerungen vorbehalten.

TECHNISCHE DATEN

		EU	CH,DK	GB	GB
Spannung	Volt	230	230	230/240	110
Netzfrequenz	Hz	50/60	50/60	50/60	50/60
Leistungsaufnahme	Watt	1200	1200	1200	1200
Anschlußwert für Gerätesteckdose	Watt	2400	1100	1800	600
Gesamtanschlußleistung/Absicherung	Watt/A	3600/16	2300/10	3000/13	1800/16
		SQ 450-11	SQ 550-11	SQ 650-11	
		SQ 450-21	SQ 550-21	SQ 650-21	
		SQ 450-31	SQ 550-31	SQ 651-11	
Volumenstrom (Luft)	max. m ³ /h	216	216	216	
Unterdruck	max. Pa	23000	23000	23000	
Filteroberfläche	cm ²	3000	3000	3000	
Meßflächenschalldruckpegel in 1 m Abstand nach DIN 45635, Teil1 (4/84) im Freifeld bei maximalem Volumenstrom					
Druckluftversorgung	dB(A) bar	62 4-12(SQ 450-31)	62 4-12(SQ 550-31)	62	
Netzanschlußleitung	m	7,5	7,5	7,5	
Schutzklasse		I	I	I	
Schutzart (spritzwassergeschützt)		IP X4	IP X4	IP X4	
Funkentstörgrad		EN 50081	EN 50081	EN 50081	
Behältervolumen	l	38	50	64	
Breite	mm	443	435	615	
Tiefe	mm	448	470	560	
Höhe	mm	505	635	945	
Gewicht	kg	11 (SQ 450-11) 12 (SQ 450-21) 12 (SQ 450-31)	14 (SQ 550-11) 15 (SQ 550-21) 15 (SQ 550-31)	24 (SQ 650-11) 25 (SQ 650-21) 25 (SQ 651-11)	
Bestell-Nr. für Filtersäcke (Verpackungseinheit 5 Stück)		29739	47233	47429	
Bestell-Nr. für Filterelement		29747	11753	11753	

¹⁾Sonderzubehör/Modellvarianten

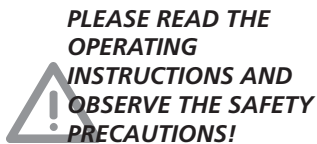

**PLEASE READ THE
OPERATING
INSTRUCTIONS AND
OBSERVE THE SAFETY
PRECAUTIONS!**



INTENDED USE

When employed in accordance with their intended use, the industrial vacuum cleaners described in these operating instructions are suitable for picking up non-flammable, dry dusts and liquids. They correspond to dust class 'L'.

BESCHREIBUNG (Fig. 1)

- 1 Handle
- 2 Appliance switch
- 3 Suction force regulator¹⁾
- 4 Retaining clamp
- 5 Dirt tank
- 6 Inlet fitting
- 7 Compressed air connection¹⁾
- 8 Appliance plug socket
- 9 Accessory drawer

ASSEMBLING THE CLEANER

CAUTION!

On delivery, the accessories - except the telescopic tubes¹⁾ (in the packing of the cleaner) - are lying in the tank and must be removed before the cleaner is used for the first time.

¹⁾ Option/model variant

Remove the cleaner top section:

The mains plug must not yet be inserted into a plug socket.

- Open the retaining clamps and lift off the cleaner top section (**Fig. 2**).
- Place a bag-type filter into the tank as described in the instructions (printed on the filter).
- Fit the cleaner top section and close the retaining clamps.
- Connect the suction hose. The 'Wap MultiFit' enables any Wap suction hose systems (27, 32, 36, 50 mm diameter) to be connected to the cleaner. (**Fig. 3**).

ELECTRICAL/ COMPRESSED AIR CONNECTION¹⁾

The operating voltage shown on the rating plate must correspond to the voltage of the mains power supply.

- **Ensure that the cleaner is switched off** and insert the plug of the mains lead into a properly installed and fused plug socket with earthing contact.

CONNECTING ELECTRIC TOOLS

- Connect the electric tool to the appliance plug socket on the control panel (**Fig.4**). **Before connecting a tool, ensure that both the cleaner and the tool are switched off.** Maximum power consumption of the electric tool to be connected, see table 'Technical Data'.

CONNECTING PNEUMATIC TOOLS

- Connect the pneumatic tool to the quick coupler¹⁾ on the control panel.
- Connect the compressed air supply to the nipple (**Fig.4**). **Before connecting a tool, ensure that both the cleaner and the tool are switched off.** Working pressure of the pneumatic tool to be connected, see table 'Technical Data'.

PICKING UP DRY SUBSTANCES

Before picking up dry substances, the bag-type filter should always be installed in the tank. It is then easy to dispose of the material picked up and the service life of the main filter element is significantly increased. Dry cleaning without bag-type filter is also possible.

Inflammable substances must not be picked up with the cleaner!

After picking up liquids, the filter element is damp. Damp filter elements can clog more quickly when dry substances are picked up. For this reason, the filter element should be dried or replaced by a dry element before picking up dry substances.

PICKING UP LIQUIDS

Before picking up liquids, the bag-type filter must always be removed from the tank.

Inflammable liquids must not be picked up with the cleaner!

If foaming is observed, stop work immediately and empty the tank.

SWITCHING ON THE CLEANER

SQ 450/550/650-11:

- Turn the switch to position 'I' (**Fig. 5**).

SQ 450-21/-31 and SQ 550/650-31:

Two operating modes are possible:

Switch position 'I':

The cleaner motor starts immediately.

Switch position 'auto':

The cleaner motor starts only when the tool connected to the appliance plug socket is switched on (**Fig. 6**).

CAUTION!

Before turning the switch to position 'auto', ensure that the tool connected to the appliance plug socket is switched off.

The motor speed and thus the suction power can be varied at the suction force regulator¹⁾. This permits a precise adaptation to different substances to be picked up (**Fig. 6**).

AFTER FINISHING WORK

- Switch off the cleaner and pull the plug of the mains lead out of the plug socket.
- Wind up the mains lead (**Fig. 7**).

CHANGING THE BAG-TYPE FILTER

- Close the bag-type filter sleeve with the slide (**Fig. 8**).
- Pull the bag-type filter sleeve off the inlet fitting.
- Dispose of the used bag-type filter in accordance with the local waste disposal regulations.
- Place a new bag-type filter into the tank as described in the instructions (printed on the filter).
IMPORTANT!
Push the bag-type filter sleeve completely onto the inlet fitting.

REPLACING THE FILTER ELEMENT

- Switch off the cleaner and pull the plug of the mains lead out of the plug socket.
- Remove the cleaner top section from the dirt tank and place to one side with the filter element facing upwards (**Fig. 9**).
- Unscrew the filter retaining nut (1) and remove together with the retaining washer (2).
- Pull off the filter element (3).

¹⁾ Option/model variant

- Push on a new filter element.
- Fit the filter retaining washer and tighten the retaining nut.
- Dispose of the used filter element in accordance with the local waste disposal regulations.

TESTS AND APPROVALS

Electrotechnically tested according to test methods/principles: DIN VDE 0700 Part 1 (= DIN 60335-1) DIN VDE 0700 Teil 205 DIN EN 60335-2-69. As a result of these tests, suitable for higher load for commercial application.

Electrotechnical tests must be performed in accordance with the provisions of the Accident Prevention Regulations (VBG4) and to DIN VDE 0701 Part 1 and Part 3. In accordance with DIN VDE 0702, these tests must be performed at regular intervals and after repair or modification.

TROUBLESHOOTING

Problem	Cause	Remedy
‡ Motor does not start	<ul style="list-style-type: none"> > Fuse of mains plug socket has blown > Overload protection switch has tripped 	<ul style="list-style-type: none"> • Reset the fuse • Allow the cleaner to cool down for approx. 5 minutes; if the cleaner does not start again automatically, contact the Service Dept.
‡ Reduced suction power	<ul style="list-style-type: none"> > Bag-type filter full > Suction hose clogged > Filter element clogged 	<ul style="list-style-type: none"> • Replace bag-type filter • Clean suction hose • Clean or replace filter element
‡ No suction power during wet cleaning	<ul style="list-style-type: none"> > Tank full (float switch closing off the suction opening) 	<ul style="list-style-type: none"> • Empty tank

¹⁾ Option/model variant

GUARANTEE

Guarantee and warranty are subject to our General Conditions of Sale and Delivery.

Changes in line with technical innovations reserved.

TECHNICAL DATA

		EU	CH,DK	GB	GB
Voltage	Volt	230	230	230/240	110
Mains frequency	Hz	50/60	50/60	50/60	50/60
Power consumption	Watt	1200	1200	1200	1200
Connected load for appliance plug socket	Watt	2400	1100	1800	600
Total connected load/fuse	Watt/A	3600/16	2300/10	3000/13	1800/16
		SQ 450-11	SQ 550-11	SQ 650-11	
		SQ 450-21	SQ 550-31	SQ 651-11	
		SQ 450-31			
Volume flow (air)	max. m ³ /h	216	216	216	
Vacuum	max. Pa	23000	23000	23000	
Filter surface area	cm ²	3000	3000	3000	
Measuring surface sound pressure level measured at a distance of 1 m in accordance with DIN 45 635, Part 1 (4/84) in a free field at max. volume flow.	dB(A)	62	62	62	
Compressed air supply	bar	4-12(SQ 450-31)	4-12(SQ 550-31)		
Mains lead	m	7,5	7,5	7,5	
Protection class		I	I	I	
Enclosure (splash water-protected)		IP X4	IP X4	IP X4	
Interference suppressed to		EN 50081	EN 50081	EN 50081	
Tank volume	l	38	50	64	
Width	mm	443	435	615	
Depth	mm	448	470	560	
Height	mm	505	635	945	
Weight	kg	11 (SQ 450-11) 12 (SQ 450-21) 12 (SQ 450-31)	14 (SQ 550-11) 15 (SQ 550-31)	24 (SQ 650-11) 25 (SQ 651-11)	
Order No. for bag-type filter elements (pack of 5 elements)		29739	47233	47429	
Order No. for filter element		29747	11753	11753	

¹⁾ Option/model variant

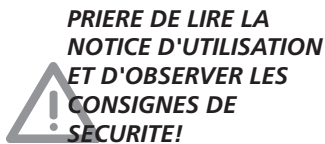

**PRIERE DE LIRE LA
NOTICE D'UTILISATION
ET D'OBSERVER LES
CONSIGNES DE
SECURITE!**

UTILISATION

Utilisés conformément aux prescriptions, les aspirateurs industriels décrits dans cette notice d'utilisation conviennent à l'aspiration de poussières sèches ininflammables et de liquides. Ils correspondent à la catégorie de poussières 'L'.

DESCRIPTION (Fig. 1)

- 1 Poignée
- 2 Interrupteur de l'appareil
- 3 Bouton de réglage de la puissance d'aspiration¹⁾
- 4 Pince de fermeture
- 5 Cuve à saletés
- 6 Raccord d'admission
- 7 Connexion pour air comprimé¹⁾
- 8 Prise additionnelle
- 9 Tiroir à accessoires

ASSEMBLAGE DE L'ASPIRATEUR

ATTENTION!

Les accessoires, à l'exception des tubes d'aspiration¹⁾ (qui sont dans l'emballage), sont livrés dans la cuve et doivent en être extraits avant la première mise en service.

¹⁾Accessoires spéciaux/variantes de modèle

Déposer pour cela la partie supérieure de l'aspirateur :

Ne pas encore brancher la fiche dans une prise secteur.

- Ouvrir les crochets de fermeture et déposer la partie supérieure de l'aspirateur (**Fig. 2**).
- Introduire le sac à poussière dans la cuve conformément à la notice (imprimée sur le sac).
- Remettre la partie supérieure de l'aspirateur et fermer les crochets.
- Raccorder le tuyau flexible d'aspiration. Le 'Wap MultiFit' permet de raccorder tous les systèmes de tuyaux flexibles d'aspiration Wap (Ø 27, 32, 36, 50)

BRANCHEMENT ELECTRIQUE / RACCORDEMENT D'AIR COMPRIME¹⁾

La tension de service indiquée sur la plaque signalétique doit correspondre à la tension du réseau de distribution.

- Brancher la fiche du câble d'alimentation dans une prise secteur de sécurité installée de façon réglementaire. **Veiller à ce que l'aspirateur soit arrêté.**

RACCORDEMENT D'UN APPAREIL ELECTRIQUE

- Raccorder l'appareil électrique à la prise additionnelle située sur le tableau de commande (**Fig. 4**). **Veiller à ce que l'appareil électrique soit arrêté.** Se référer au tableau 'Caractéristiques techniques' pour la puissance maxi. de l'appareil à raccorder.

RACCORDEMENT D'UN OUTIL PNEUMATIQUE

- Raccorder l'outil pneumatique à l'accouplement à fermeture rapide¹⁾ situé sur le tableau de commande.
- Raccorder l'alimentation en air comprimé au nipple enfichable (**Fig. 4**). **Veiller à ce que l'outil soit arrêté.** Se référer au tableau 'Caractéristiques techniques' pour la pression de service de l'outil à raccorder.

ASPIRATION DE MATIERES SECHES

Il vaut mieux poser le sac à poussière dans la cuve avant d'aspirer des matières sèches afin de pouvoir les éliminer ensuite facilement et de

ménager la cartouche du filtre principal. Mais on peut aussi aspirer à sec sans sac à poussière.

Ne pas aspirer de matières inflammables.

Après l'aspiration de liquides, la cartouche filtrante est humide. Une cartouche humide s'encrasse plus facilement au cours de l'aspiration de matières sèches. C'est pourquoi il faut la laisser sécher ou la remplacer par une cartouche sèche avant l'aspiration à sec.

ASPIRATION DE LIQUIDES

Il faut retirer systématiquement le sac à poussière avant d'aspirer des liquides.

Ne pas aspirer de liquides inflammables.

Si de la mousse se forme, arrêter immédiatement le travail et vider la cuve.

MISE EN MARCHÉ DE L'ASPIRATEUR

SQ 450/550/650-11:

- Tourner l'interrupteur sur la position 'I' (**Fig. 5**).

SQ 450-21/-31 et SQ 550/650-31:

Deux modes de service sont possibles: Commutateur sur position 'I':

Le moteur d'aspiration démarre immédiatement. Commutateur sur position 'auto':

Le moteur d'aspiration démarre à la mise sous tension de l'outil raccordé (**Fig. 6**).

ATTENTION!
Avant de tourner le commutateur sur la position 'auto', veiller à ce que l'appareil raccordé soit arrêté.

Le bouton de réglage de la puissance d'aspiration¹⁾ permet de varier le régime, et donc la puissance d'aspiration, ce qui permet une adaptation précise aux différentes matières à aspirer (**Fig. 6**).

APRES LE TRAVAIL

- Arrêter l'aspirateur et débrancher la fiche de la prise secteur.
- Enrouler le câble d'alimentation (**Fig. 7**).

REPLACEMENT DU SAC A POUSSIERE

- Fermer le manchon du sac à poussière avec la coulisse (**Fig. 8**).
- Déboîter le manchon du sac à poussière du raccord d'admission.
- Eliminer le sac à poussière conformément aux dispositions légales.
- Introduire un sac à poussière neuf dans la cuve conformément à la notice (imprimée sur le sac).

IMPORTANT!

Emboîter le manchon du sac à poussière sur le raccord d'admission jusqu'à la butée.

REPLACEMENT DE LA CARTOUCHE FILTRANTE

- Arrêter l'aspirateur et débrancher la fiche de la prise secteur.
- Séparer la partie supérieure de l'aspirateur et la cuve à saletés et la déposer par le haut avec la cartouche filtrante (**Fig. 9**).
- Desserrer l'écrou de maintien du filtre (1) et le déposer avec la rondelle (2).
- Extraire la cartouche filtrante (3).
- Poser une cartouche filtrante neuve.

¹⁾Accessoires spéciaux/variantes de modèle

- Remettre la rondelle et serrer à fond l'écrou de maintien du filtre.
- Eliminer la cartouche filtrante usée conformément aux dispositions légales.

CONTROLES ET HOMOLOGATIONS

Contrôle électrotechnique selon les procédures / bases
 DIN VDE 0700 Partie 1 (= DIN 60335-1)
 DIN VDE 0700 Partie 205
 DIN EN 60335-2-69.
 D'après ces contrôles, convient pour la forte sollicitation dans l'utilisation industrielle.

Les contrôles électrotechniques doivent être effectués conformément aux Règlements de prévention des accidents (VBG4) et selon DIN VDE 0701 Partie 1 et Partie 3. La norme DIN VDE 0702 impose de procéder à ces contrôles à intervalles réguliers et après toute réparation ou modification.

RECHERCHE DES DERANGEMENTS

Dérangement	Cause	Suppression
‡ Le moteur ne marche pas	<ul style="list-style-type: none"> > Le fusible de la prise de connexion s'est déclenché > Le disjoncteur de protection contre la surcharge a réagi 	<ul style="list-style-type: none"> • Le réenclencher • Laisser refroidir l'aspirateur pendant env. 5 minutes, s'il ne se remet pas en route de lui-même, faire appel au service après-vente.
‡ Puissance d'aspiration réduite	<ul style="list-style-type: none"> > Sac à poussière plein > Tuyau flexible d'aspiration obstrué > Cartouche filtrante colmatée 	<ul style="list-style-type: none"> • Changer le sac à poussière • Le nettoyer • La nettoyer ou la remplacer
‡ Pas de puissance lors de l'aspiration de liquides	<ul style="list-style-type: none"> > Cuve pleine (le flotteur ferme l'orifice d'aspiration) 	<ul style="list-style-type: none"> • Vider la cuve

¹⁾Accessoires spéciaux/variantes de modèle

GARANTIE

La garantie et les prestations couvertes sont régies par nos Conditions générales de vente.

Sous réserve de modifications impliquées par des innovations techniques.

CARACTERISTIQUES TECHNIQUES

		EU	CH,DK	GB	GB
Tension	Volts	230	230	230/240	110
Fréquence du secteur	Hz	50/60	50/60	50/60	50/60
Puissance absorbée	Watts	1200	1200	1200	1200
Puissance connectée pour la prise additionnelle	Watts	2400	1100	1800	600
Puissance connectée totale/ protection par fusible	Watts/A	3600/16	2300/10	3000/13	1800/16
		SQ 450-11	SQ 550-11	SQ 650-11	
		SQ 450-21	SQ 550-31	SQ 651-11	
		SQ 450-31			
Débit (air)	max. m ³ /h	216	216	216	
Dépression	max. Pa	23000	23000	23000	
Surface filtrante	cm ²	3000	3000	3000	
Niveau sonore de la surface de référence mesuré à une distance de 1 m suivant DIN 45 635, Partie 1 (4/84) dans une zone dégagée, au débit maximum	dB(A)	62	62	62	
Alimentation en air comprimé	bars	4-12(SQ 450-31)	4-12(SQ 550-31)		
Câble d'alimentation électrique	m	7,5	7,5	7,5	
Classe de protection		I	I	I	
Type de protection (protégé contre les projections d'eau)		IP X4	IP X4	IP X4	
Antiparasitage		EN 50081	EN 50081	EN 50081	
Volume de la cuve	l	38	50	64	
Largeur	mm	443	435	615	
Profondeur	mm	448	470	560	
Hauteur	mm	505	635	945	
Poids	kg	11 (SQ 450-11) 12 (SQ 450-21) 12 (SQ 450-31)	14 (SQ 550-11) 15 (SQ 550-31)	24 (SQ 650-11) 25 (SQ 651-11)	
No. de commande pour sacs à poussière (unité d'emballage de 5 sacs)		29739	47233	47429	
No. de commande pour cartouche filtrante		29747	11753	11753	

¹⁾Accessoires spéciaux/variantes de modèle

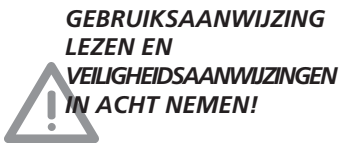

**GEBRUIKSAANWIJZING
LEZEN EN
VEILIGHEIDSAANWIJZINGEN
IN ACHT NEMEN!**

TOEPASSING

De in deze gebruiksaanwijzing beschreven industriestofzuigers zijn zuigers volgens de gebruikscategorie 'L' en zijn bij reglementair gebruik geschikt voor het opzuigen van droge, niet brandbare stoffen en vloeistoffen.

BESCHRIJVING (Fig. 1)

- 1 Handvat
- 2 Aan/Uit schakelaar
- 3 Zuigkrachtregeling¹⁾
- 4 Sluitklem
- 5 Vuilreservoir
- 6 Inlaatfitting
- 7 Persluchtaansluiting¹⁾
- 8 Contactdoos op het apparaat
- 9 Lade voor accessoires

STOFZUIGER IN ELKAAR ZETTEN

ATTENTIE!

Behalve de zuigbuizen¹⁾ (deze zitten in de verpakking) worden de accessoires in het reservoir liggend aangeleverd en moeten voor de eerste inbedrijfstelling worden verwijderd.

¹⁾ Extra accessoires/Typevarianties

Hiervoor moet het bovengedeelte van de stofzuiger worden gedemonteerd: De netstekker mag nog niet in het stopcontact gestoken zijn.

- Sluitklemmen openen en bovengedeelte van de stofzuiger verwijderen (**Fig. 2**).
- Filterzak volgens de op de zak gedrukte aanwijzing in het reservoir leggen.
- Bovengedeelte van de stofzuiger erop zetten en de sluitklemmen sluiten.
- Zuigslang aansluiten. M.b.v. de 'Wap Multifit'-aansluiting kunnen alle Wap-zuigslangsystemen (27, 32, 36, 50) worden aangesloten (**Fig. 3**).

**ELEKTRISCHE AANSLUITING/
PERSLUCHTAANSLUITING¹⁾**

De op het typeplaatje vermelde bedrijfsspanning moet overeenstemmen met de spanning van het stroomnet.

- Steek de stekker van de netvoedingskabel in een volgens voorschrift geïnstalleerd geaard stopcontact.
Let erop dat de stofzuiger uit is.

ELEKTRISCHE APPARATEN AANSLUITEN

- Elektrisch apparaat op het stopcontact op de zuiger aansluiten (**Fig. 4**).

Let erop dat het elektrische apparaat uit is.

Voor de max. vermogensopname van het aangesloten apparaat zie tabel 'Technische specificaties'.

PERSLUCHTGEREEDSCHAP AANSLUITEN

- Persluchtgereedschappen kunnen aan de snelsluitkoppeling op het bedieningspaneel worden aangesloten.
- Persluchttoevoer aan de insteeknippel aansluiten.

Let erop dat het gereedschap uit is.

Voor de bedrijfsdruk van het aan te sluiten gereedschap zie tabel 'Technische specificaties' (**Fig. 4**).

DROGE STOFFEN OPZUIGEN

Voordat er droge, niet brandbare stoffen worden opgezogen, dient men steeds de filterzak in het reservoir te leggen. Het opgezogen materiaal kan dan gemakkelijk worden opgeruimd en het hoofdfilterelement wordt gespaard. Droog zuigen zonder filterzak is ook mogelijk.

Brandbare stoffen mogen niet worden opgezogen.

Na het opzuigen van vloeistoffen is het filterelement vochtig. Een vochtig filterelement kan sneller gaan dichtzitten als er droge stoffen worden opgezogen. Om die reden dient het filterelement voor het droog zuigen te worden gedroogd of door een droog element te worden vervangen.

VLOEISTOFFEN OPZUIGEN

Voor het opzuigen van vloeistoffen moet in ieder geval de filterzak worden verwijderd. **Brandbare vloeistoffen mogen niet worden opgezogen.**

Bij het ontstaan van schuim moet u het gebruik onmiddellijk staken en het reservoir legen.

¹⁾ Extra accessoires/Typevarianties

STOFZUIGER AANZETTEN

SQ 450/550/650-11:

- Zet de schakelaar op 'I' (Fig. 5).

SQ 450-21/-31 en SQ 550/650-31:

Er zijn 2 bedrijfsmodi mogelijk:
Schakelaarstand 'I':
De zuigmotor start meteen.
Schakelaarstand 'auto':
De zuigmotor start bij het inschakelen van het op de contactdoos op het apparaat aangesloten apparaat (Fig. 6).

ATTENTIE!

Voordat de schakelaar op de stand 'auto' wordt gedraaid, moet er op worden gelet dat het aangesloten apparaat uitgeschakeld is.

Op de zuigkrachtregelaar¹⁾ kan het toerental en zodoende de zuigkracht worden gevarieerd. Zodoende kan de zuigkracht aan verschillende zuigtaken worden aangepast (Fig. 6).

NA HET GEBRUIK

- Zuiger uitschakelen en de stekker uit het stopcontact trekken.
- Aansluitkabel oprollen (Fig. 7).

FILTERZAK VERVANGEN

- Filterzakmof met schuif afsluiten (Fig. 8).
- Trek de filterzakmof van de inlaatfitting af.
- Filterzak overeenkomstig de wettelijke voorschriften opruimen.
- Leg een nieuwe filterzak volgens de aanwijzing (opdruk op de filterzak) in het reservoir.
BELANGRIJK!
Druk de filterzakmof tot aan de aanslag op de inlaatfitting.

FILTERELEMENT VERVANGEN

- Zuiger uitschakelen en stekker uit het stopcontact trekken.
- Bovengedeelte van de stofzuiger van het vuilreservoir verwijderen en met het filterelement omhoog aan de kant leggen (Fig. 9).
- Filterspanmoer (1) eraf draaien en samen met de filterspanschijf (2) eraf halen.
- Filterelement (3) eraf trekken.
- Nieuw filterelement erop schuiven.
- Filterspanschijf erop leggen, filterspanmoer vastschroeven.

- Het gebruikte filterelement conform de wettelijke voorschriften opruimen.

KEURINGEN EN VERGUNNINGEN

Elektrotechnisch gekeurd volgens keuringsmethode/ uitgangspunten DIN VDE 0700 deel 1 (= DIN 60335-1) DIN VDE 0700 deel 205 DIN EN 60335-2-69. Op grond van deze keuringen geschikt voor verhoogde belasting bij industrieel gebruik. De elektrotechnische keuringen dienen volgens

de voorschriften van het ongevalpreventievoorschrift (VBG4) en volgens DIN VDE 0701 deel 1 en deel 3 te worden uitgevoerd. Deze keuringen dienen in regelmatige intervallen en na reparaties of wijzigingen volgens DIN VDE 0702 te worden uitgevoerd.

HET OPSPOREN VAN STORINGEN

Storing	Oorzaak	OPLOSSING
‡ Motor loopt niet	<ul style="list-style-type: none"> > Zekering van de aansluitcontactdoos is eruit gesprongen > Overbelastingsbeveiliging is geactiveerd. 	<ul style="list-style-type: none"> • Zekering inschakelen • Zuiger ca. 5 minuten laten afkoelen, als hij dan niet weer vanzelf aangaat, dient men de klantenservice te raadplegen.
‡ Verminderde zuigcapaciteit	<ul style="list-style-type: none"> > Filterzak vol > Zuigerslang verstopt > Filterelement verontreinigd 	<ul style="list-style-type: none"> • Filterzak vervangen • Zuigerslang reinigen • Filterelement reinigen of vervangen
‡ Geen zuigcapaciteit bij het natzuigen	<ul style="list-style-type: none"> > Reservoir vol (vlotter sluit de zuigopening af) 	<ul style="list-style-type: none"> • Reservoir leegmaken

¹⁾ Extra accessoires/Typevariaties

GARANTIE

Voor de garantie en vrijwaring gelden onze algemene verkoops- en leveringsvoorwaarden.

Wijzigingen in het kader van technische vernieuwingen voorbehouden.

TECHNISCHE SPECIFICATIES

		EU	CH,DK	GB	GB
Spanning	Volt	230	230	230/240	110
Netfrequentie	Hz	50/60	50/60	50/60	50/60
Opgenomen vermogen	Watt	1200	1200	1200	1200
Aansluitwaarde voor contactdoos	Watt	2400	1100	1800	600
Totaal aansluitvermogen/Beveiliging	Watt/A	3600/16	2300/10	3000/13	1800/16
		SQ 450-11	SQ 550-11	SQ 650-11	
		SQ 450-21	SQ 550-31	SQ 651-11	
		SQ 450-31			
Volumestroom (lucht)	max. m ³ /h	216	216	216	
Onderdruk	max. Pa	23000	23000	23000	
Filteroppervlak	cm ²	3000	3000	3000	
Meetvlak-geluidsniveau op 1 m afstand volgens DIN 45 635, deel 1 (4/84) in vrije omgeving bij maximale volumestroom	dB(A)	62	62	62	
Persluchtvoorziening	bar	4-12(SQ 450-31)	4-12(SQ 550-31)		
Netaansluitkabel	m	7,5	7,5	7,5	
Beschermklasse		I	I	I	
Afdichtingsnorm (straalwaterbeschermd)		IP X4	IP X4	IP X4	
Ontstoringgraad		EN 50081	EN 50081	EN 50081	
Reservoirvolume	l	38	50	64	
Breedte	mm	443	435	615	
Hoogte	mm	448	470	560	
Höhe	mm	505	635	945	
Gewicht	kg	11 (SQ 450-11) 12 (SQ 450-21) 12 (SQ 450-31)	14 (SQ 550-11) 15 (SQ 550-31)	24 (SQ 650-11) 25 (SQ 651-11)	
Bestelnr. voor filterzakken (verpakkingseenheid 5 stuks)		29739	47233	47429	
Bestelnr. voor filterelement		29747	11753	11753	

¹⁾ Extra accessoires/Typevariaties

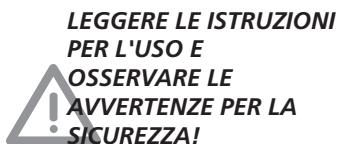

**LEGGERE LE ISTRUZIONI
PER L'USO E
OSSERVARE LE
AVVERTENZE PER LA
SICUREZZA!**



IMPIEGO

Gli aspiratori industriali descritti nelle presenti istruzioni per l'uso, se impiegati in modo conforme a destinazione, sono adatti ad aspirare polveri asciutte e non infiammabili e liquidi. Rispondono alla categoria d'uso L.

DESCRIZIONE (Fig. 1)

- 1 Maniglia
- 2 Interruttore apparecchio
- 3 Regolazione potenza di aspirazione¹⁾
- 4 Chiusure
- 5 Contenitore per lo sporco
- 6 Raccordo di entrata
- 7 Collegamento per aria compressa¹⁾
- 8 Presa apparecchio
- 9 Cassetto accessori

ASSEMBLAGGIO DELL'ASPIRATORE

ATTENZIONE!

Al momento della consegna, gli accessori, tranne i tubi di aspirazione¹⁾

(nell'imballaggio), si trovano all'interno del contenitore e vanno tirati fuori prima di mettere in esercizio l'aspiratore per la prima volta.

A questo scopo smontare la parte superiore: la spina non deve trovarsi in una presa, eventualmente, quindi, staccarla.

- Aprire i fermagli di chiusura e sollevare la metà superiore dell'aspiratore (**Fig. 2**).
- Disporre il sacco filtrante nel contenitore secondo le istruzioni (scritta sul sacco filtrante).
- Risistemare la metà superiore e chiudere i fermagli.
- Collegare il tubo di aspirazione. 'Wap MultiFit' consente il collegamento di tutti i sistemi di tubi di aspirazione Wap (Ø 27, 32, 36, 50) (**Fig. 3**).

COLLEGAMENTO ELETTRICO / COLLEGAMENTO DELL'ARIA COMPRESSA¹⁾

Accertarsi che la tensione indicata sulla targhetta corrisponda a quella di rete:

- Infilare la spina del cavo di collegamento in una presa con contatto di terra correttamente installata.
Accertarsi che l'aspiratore sia spento.

COLLEGARE L'APPARECCHIO ELETTRICO

- Collegare l'apparecchio elettrico con l'apposita presa posta sul pannello di comando (**Fig. 4**).
Accertarsi che l'apparecchio elettrico sia spento. Per la potenza massima assorbita dell'apparecchio da collegare vedere la tabella 'Dati tecnici'.

COLLEGAMENTO DELL'APPARECCHIO AD ARIA COMPRESSA

- Collegare l'apparecchio ad aria compressa con il connettore ad innesto rapido posto sul pannello di comando (**Fig. 4**).

¹⁾ accessori extra / varianti dei modelli

Collegare l'alimentazione dell'aria compressa con il raccordo a innesto.

Accertarsi che l'apparecchio sia spento.

Per la pressione dell'apparecchio da collegare vedere la tabella 'Dati tecnici'.

ASPIRAZIONE DI SOSTANZE ASCIUTTE

Il sacco filtrante dovrebbe sempre trovarsi nel contenitore, prima di cominciare ad aspirare sostanze asciutte. Ciò consente uno smaltimento più semplice del materiale aspirato e di non usurare troppo in fretta il filtro principale. Tuttavia è possibile aspirare sostanze asciutte anche senza usare il sacco.

Non aspirare sostanze infiammabili.

Dopo aver aspirato liquidi, l'elemento filtrante è umido. Un elemento filtrante umido può otturarsi in fretta se poi si aspirano sostanze asciutte. Per questo motivo, prima di aspirare sostanze asciutte, accertarsi che l'elemento filtrante sia asciutto o sostituirlo con un altro.

ASPIRAZIONE DI LIQUIDI

Tirare sempre fuori il sacco filtrante prima di aspirare liquidi.

Non aspirare liquidi infiammabili.

Se si dovesse formare schiuma, smettere subito di lavorare e svuotare il contenitore.

ACCENDERE L'ASPIRATORE SQ 450/550/650-11:

- Ruotare l'interruttore nella posizione 'I' (Fig. 5).

SQ 450-21/-31 e SQ 550/650-31:

Sono possibili due tipi di funzionamento: interruttore su 'I': Il motore dell'aspiratore si accende subito. Interruttore su 'auto': Il motore dell'aspiratore si accende all'accensione dell'utensile collegato tramite la presa dell'apparecchio (Fig. 6).

ATTENZIONE! Prima di ruotare l'interruttore su "auto", accertarsi che l'utensile sia spento.

Con il regolatore della potenza di aspirazione¹⁾, è possibile variare il numero di giri e, quindi, la potenza di aspirazione.

Ciò consente un adattamento preciso al materiale da aspirare (Fig. 6).

AL TERMINE DEI LAVORI

- Spegnerne l'aspiratore e staccare la spina dalla presa
- Arrotolare il cavo di collegamento (Fig. 7).

SOSTITUZIONE DEL SACCO FILTRANTE

- Chiudere il manicotto del sacco filtrante con il cursore (Fig. 8).
- Staccare il manicotto del sacco filtrante dal raccordo.
- Eliminare il sacco filtrante in base alle modalità previste.
- Inserire il sacco nuovo nel contenitore secondo le istruzioni (scritta sul sacco). **IMPORTANTE!** Premere il manicotto del sacco filtrante sul raccordo fino all'arresto.

SOSTITUZIONE DELL'ELEMENTO FILTRANTE

- Spegnerne l'aspiratore e staccare la spina dalla presa
- Staccare la parte superiore

¹⁾ accessori extra / varianti dei modelli

dell'aspiratore dal contenitore e riporla con l'elemento filtrante rivolto verso l'alto

(Fig. 9).

- Svitare il dado tenditore del filtro (1) e tirarlo fuori insieme alla rondella tenditrice (2).
- Estrarre l'elemento filtrante (3).
- Sistemare il nuovo elemento filtrante.
- Applicare la rondella tenditrice e serrare il dado tenditore del filtro.
- Eliminare il filtro usato nel modo dovuto.

CONTROLLI E OMOLOGAZIONI

Esaminato elettrotecnicamente secondo i procedimenti DIN VDE 0700 parte 1 (= DIN 60335-1) DIN VDE 0700 parte 205 DIN EN 60335-2-69. Sulla base di detti esami è adatto a un uso intenso a scopi commerciali. Eseguire i controlli elettrotecnici secondo le direttive della norma per

la prevenzione degli infortuni (VBG4) e secondo DIN VDE 0701 parte 1 e parte 3. Secondo DIN VDE 0702 questi controlli vanno eseguiti a intervalli regolari o dopo ogni lavoro di riparazione o di modifica.

RICERCA DEI GUASTI

Disturbo	Possibile causa	Eliminazione
‡ Il motore non funziona	<ul style="list-style-type: none"> > È intervenuto il fusibile della presa di collegamento > È intervenuta la protezione da sovraccarico. 	<ul style="list-style-type: none"> • Inserire il fusibile • Far raffreddare l'aspiratore prima per 5 minuti, se non si riaccende da solo, rivolgersi all'assistenza tecnica.
‡ Aspirazione insufficiente	<ul style="list-style-type: none"> > Sacco filtrante pieno > Tubo flessibile aspirante intasato. > Elemento filtrante sporco 	<ul style="list-style-type: none"> • Sostituire il sacco filtrante • Pulire il tubo flessibile aspirante • Pulire o sostituire l'elemento filtrante
‡ Nessuna aspirazione di liquidi	<ul style="list-style-type: none"> > Contenitore pieno (il galleggiante chiude l'apertura di aspirazione) 	<ul style="list-style-type: none"> • Svuotare il contenitore.

¹⁾ accessori extra / varianti dei modelli

GARANZIA

Per la garanzia valgono le nostre condizioni generali di consegna e di vendita.

Con riserva di modifiche dovute al progresso tecnologico.

CARATTERISTICHE TECNICHE

		EU	CH,DK	GB	GB
Tensione	Volt	230	230	230/240	110
Frequenza di rete	Hz	50/60	50/60	50/60	50/60
Potenza assorbita	Watt	1200	1200	1200	1200
Potenza della presa per apparecchi	Watt	2400	1100	1800	600
Potenza totale allacciata/protezione	Watt/A	3600/16	2300/10	3000/13	1800/16
		SQ 450-11	SQ 550-11	SQ 650-11	
		SQ 450-21	SQ 550-31	SQ 651-11	
		SQ 450-31			
Portata (aria)	max. m ³ /h	216	216	216	
Depressione	max. Pa	23000	23000	23000	
Superficie filtrante	cm ²	3000	3000	3000	
Livello di potenza sonora a 1 m di distanza a norma DIN 45635, parte 1(4/84) all'aria aperta a portata massima	dB(A)	62	62	62	
Alimentazione di aria compressa	bar	4-12(SQ 450-31)	4-12(SQ 550-31)		
Cavo di collegamento rete	m	7,5	7,5	7,5	
Classe di protezione		I	I	I	
Tipo di protezione (protezione da schizzi d'acqua)		IP X4	IP X4	IP X4	
Grado di schermatura		EN 50081	EN 50081	EN 50081	
Capacità del contenitore	l	38	50	64	
Larghezza	mm	443	435	615	
Profondità	mm	448	470	560	
Altezza	mm	505	635	945	
Peso	kg	11 (SQ 450-11) 12 (SQ 450-21) 12 (SQ 450-31)	14 (SQ 550-11) 15 (SQ 550-31)	24 (SQ 650-11) 25 (SQ 651-11)	
N. d'ord. per sacchi filtranti (unità di imballaggio con cinque sacchi)		29739	47233	47429	
N. d'ord. per elemento filtrante		29747	11753	11753	

¹⁾ accessori extra / varianti dei modelli

**LES GJENNOM
DRIFTSINSTRUKSEN OG
FØLG**



SIKKERHETSINSTRUKSENE!

ANVENDELSESOMRÅDE



Industristøvsugerne som er beskrevet i denne veiledningen er ved korrekt bruk egnet for oppsugning av tørre, ikke brennbare støvtyper og væsker. De er i samsvar med støvklasse 'L'.

BESKRIVELSE (Fig. 1)

- 1 Håndtak
- 2 Apparatbryter
- 3 Sugekraftregulering¹⁾
- 4 Låseklemme
- 5 Smussbeholder
- 6 Innløpsrør
- 7 Trykklufttilkopling¹⁾
- 8 Apparatstikkontakt
- 9 Tilbehørskuff

**MONTASJE AV
STØVSUGEREN**

OBS!

Med unntak av sugerørene¹⁾ (ligger i emballasjen), leveres tilbehøret liggende i beholderen og må taes ut før apparatet brukes første gang.

¹⁾ Spesialtilbehør/modellvarianter

Dette gjøres ved at støvsugerens øvre del demonteres:

Støpselet må ikke være tilkopleet en stikkontakt.

- Låseklemmene åpnes og støvsugerens øvre del taes av (**Fig. 2**).
- Filterposen legges inn i beholderen i henhold til veiledningen (påtrykt filterposen).
- Støvsugerens øvre del settes på og låseklemmene lukkes.
- Sugeslangen tilkoples. 'Wap Multi-Fit' muliggjør tilkopling av alle Wap-sugeslange-systemer (ø27,32, 36, 50) (**Fig. 3**).

**ELEKTRISK TILKOPLING/
TRYKKLUFTTILKOPLING¹⁾**

Driftsspenningen angitt på typeskiltet må stemme overens med nettspenningen.

- Tilkoplingsledningens støpsel stikkes inn i en forskriftsmessig installert jordet stikkontakt.
Pass på at støvsugerens er slått av.

**TILKOPLING AV
ELEKTROAPPARAT**

- Elektroapparatet koples til apparatstikkkontakten på betjeningsfeltet (**Fig. 4**).
Pass på at elektroapparatet er slått av.
Max. effektforbruk for apparatet som koples til, se tabell tekniske data.

**TILKOPLING AV
TRYKKLUFT-VERKTØY**

- Trykkluftverktøy koples til hurtiglåsekoplingen¹⁾ på betjeningsfeltet.
- Trykkluftforsyningen koples til stikknippelen.
Pass på at verktøyet er slått av.
Driftstrykk for verktøyet som koples til, se tabell tekniske data.
(Fig. 4).

OPPSUGNING AV TØRRE STOFFER

Før tørre stoffer suges opp bør filterposen være plassert i beholderen. Materialet som suges opp er da lett å kaste og hoved-filterelementet skånes. Det er også mulig å suge opp tørt materiale uten filterpose.

Brennbare stoffer må ikke suges opp.

Etter oppsugning av væsker er filterelementet fuktig. Det fuktige filterelementet har lettere for å bli tilstoppet hvis det suges opp tørre stoffer. Derfor bør filterelementet tørkes eller byttes ut mot et tørt før oppsugning av tørre materialer.

OPPSUGNING AV VÆSKER

Før væsker suges opp må filterposen fjernes.

Brennbare væsker må ikke suges opp.

Ved skumutvikling skal arbeidet omgående avbrytes og beholderen tømmes.

INNKOPLING AV STØVSUGEREN

SQ 450/550/650-11:

- Bryteren dreies til stilling 'I' (**Fig. 5**).

¹⁾ Spesialtilbehør/modellvarianter

SQ 450-21/-31 og SQ 550/650-31:

To driftsmåter er mulige:

Bryterstilling 'I':

Støvsugerens motor starter omgående.

Bryterstilling 'auto':

Støvsugerens motor starter når verktøyet som er tilkoplek slås på (**Fig. 6**).

OBS!

Før bryteren stilles til 'auto' må det kontrolleres at apparatet som er tilkoplek er slått av.

Via sugekraftreguleringen¹⁾ kan omdreiningstallet og dermed sugeytelsen stilles inn. Dette muliggjør en eksakt tilpasning til de forskjellige materialene som suges opp (**Fig. 6**).

ETTER AT ARBEIDENE ER AVSLUTTET

- Støvsugeren slås av og støpselet trekkes ut av stikkontakten.
- Tilkoplingsledningen rulles sammen (**Fig. 7**).

UTSKIFTNING AV FILTERPOSEN

- Filterposemuffen lukkes med skyveklaffen (**Fig. 8**).
- Filterposemuffen trekkes av innløpsrøret.

- Filterposen kastes i henhold til gjeldende bestemmelser.
- Ny filterpose legges inn i beholderen i henhold til veiledningen (påtrykt filterposen).
VIKTIG!
Filterposemuffen trykkes på innløpsrøret til anslag.

UTSKIFTNING AV FILTERELEMENTET

- Støvsugeren slås av og støpselet trekkes ut av stikkontakten
- Støvsugerens øvre del tæs av smussbeholderen og legges ned med filterelementet opp (**Fig. 9**).
- Filterspennmutteren (1) skrues av og fjernes sammen med filterspennskiven (2).
- Filterelementet (3) trekkes av.
- Nytt filterelement skyves på.
- Filterspennskiven legges på, filterspennmutteren skrues fast.
- Det brukte filterelementet kastes i henhold til gjeldende bestemmelser.

PRØVER OG GODKJENNELSER

Elektroteknisk testet i henhold til prøvingsmetodene/ grunnlagene DIN VDE 0700 del 1 (= DIN 60335-1) DIN VDE 0700 del 205 DIN EN 60335-2-69. På grunnlag av disse prøvene egnet for høyere belastning ved industriell anvendelse.

Elektrotekniske prøver skal gjennomføres i samsvar med forskriftene i ulykkesforebyggelsesforskriften (VBG4) og DIN VDE 0701 del 1 og del 3. Disse prøvene skal i henhold til DIN VDE 0702 utføres med regelmessige mellomrom og etter en reparasjon eller endring.

FEILLOKALISERING

Forstyrrelse	Årsak	Tiltak
‡ Motoren går ikke	<ul style="list-style-type: none"> > Tilkoplingsstikkontaktens sikring har blitt utløst > Overbelastningsvernet er aktivert 	<ul style="list-style-type: none"> • Sikringen koples inn • La støvsugeren avkjøles ca. 5 minutter. Hvis den da ikke koples inn igjen automatisk, må det tas kontakt med kundeservice
‡ Redusert oppsugningskapasitet	<ul style="list-style-type: none"> > Filterposen er full > Sugelangens er tilstoppet > Filterelementet er skittent 	<ul style="list-style-type: none"> • Filterposen skiftes ut • Sugelangens rengjøres • Filterelementet rengjøres eller skiftes ut
‡ Ingen oppsugning av våte materialer	<ul style="list-style-type: none"> > Beholderen er full (flottøren stenger innsugningsåpningen) 	<ul style="list-style-type: none"> • Beholderen tømmes

¹⁾ Spesialtilbehør/modellvarianter

GARANTI

For garantien gjelder våre generelle forretningsvilkår.

Rett til endringer grunnet tekniske nyutviklinger forbeholdes.

TEKNISKE DATA

		EU	CH,DK	GB	GB
Spenning	Volt	230	230	230/240	110
Nettfrekvens	Hz	50/60	50/60	50/60	50/60
Effektforbruk	Watt	1200	1200	1200	1200
Tilkoplingsverdi for apparatstikkontakt	Watt	2400	1100	1800	600
Total tilkoplingseffekt/sikring	Watt/A	3600/16	2300/10	3000/13	1800/16
		SQ 450-11	SQ 550-11	SQ 650-11	
		SQ 450-21	SQ 550-31	SQ 651-11	
		SQ 450-31			
Volumstrøm (luft)	max. m ³ /h	216	216	216	
Undertrykk	max. Pa	23000	23000	23000	
Filteroverflate	cm ²	3000	3000	3000	
Måleflate-lydtrykknivå fra 1 m avstand i det fri i henhold til DIN 45635, del 1 (4/84) ved maksimal volumstrøm	dB(A)	62	62	62	
Trykkluftforsyning	bar	4-12(SQ 450-31)	4-12(SQ 550-31)		
Nett-tilkoplingsledning	m	7,5	7,5	7,5	
Beskyttelsesklasse	I	I	I	I	
Kapsling (beskyttet mot vannsprut)	IP X4	IP X4	IP X4	IP X4	
Radiostøydemping	EN 50081	EN 50081	EN 50081	EN 50081	
Beholderens volum	l	38	50	64	
Bredde	mm	443	435	615	
Dybde	mm	448	470	560	
Høyde	mm	505	635	945	
Vekt	kg	11 (SQ 450-11) 12 (SQ 450-21) 12 (SQ 450-31)	14 (SQ 550-11) 15 (SQ 550-31)	24 (SQ 650-11) 25 (SQ 651-11)	
Bestillings-nr. for filterposer (pakke med 5 stykker)		29739	47233	47429	
Bestillings-nr. for filterelement		29747	11753	11753	

¹⁾ Spesialtilbehør/modellvarianter

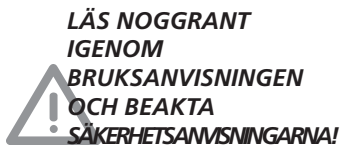

**LÄS NOGGRANT
IGENOM
BRUKSANVISNINGEN
OCH BEAKTA
SÄKERHETSANVISNINGARNA!**

ANVÄNDNINGSSOMRÅDE

De industridammsugare som beskrivs i denna bruksanvisning är vid föreskriftsenlig användning avsedda för sugning av torrt, ej brännbart damm och vätska. De är industridammsugare enligt användningskategori "L".

ÖVERSIKTSBILD (Bild 1)

- 1 Handgrepp
- 2 Strömbrytare
- 3 Sugkraftsreglage¹⁾
- 4 Förslutningsklämmor
- 5 Smutsbehållare
- 6 Inloppsförbindning
- 7 Tryckluftsanslutning¹⁾
- 8 Aggregatanslutning
- 9 Tillbehörslåda

HOPSÄTTNING AV DAMMSUGAREN

OBSERVERA!

Tillbehörsdelarna (med undantag av sugrören¹⁾ som är extra förpackade) befinner sig i behållaren vid leveransen och måste avlägsnas före idrifttagningen.

¹⁾ Extra tillbehör/modellvariant

För detta monteras sugöverdelen bort: Nätkontakten får inte vara instucken i vägguttaget.

- Öppna förslutningsklämmorna och ta bort sugöverdelen (**Bild 2**).
- Lägg in filtersäcken i behållaren (se de påtryckta anvisningarna på filtersäcken).
- Sätt på sugöverdelen och slut förslutningsklämmorna.
- Anslut sugslangen. 'Wap MultiFit' gör det möjligt att ansluta alla typer av sugslangar från Wap (27, 32, 36, 50) (**Bild 3**).

ELEKTRISK ANSLUTNING/ TRYCKLUFTSANSLUTNING¹⁾

Den på typskylten angivna driftspänningen måste stämma överens med elnätets spänning.

- Stick in nätanslutningsledningens stickkontakt i ett föreskriftsmässigt installerat och jordat vägguttag.
Se till att dammsugaren är avstängd.

ANSLUTNING AV ELEKTRISKA VERKTYG

- Anslut elektriska verktyg till aggregatanslutningen på manöverpanelen (**Bild 4**).
Se till att verktyget är fränkopplat. Gällande den maximala effektförbrukningen av de apparater som skall anslutas se tabellen 'Tekniska uppgifter'.

ANSLUTNING AV TRYCKLUFTSVERKTYG

- Anslut tryckluftsverktyg till snabbkopplingen¹⁾ på manöverpanelen.
- Anslut tryckluftsförsörjningen på insticksnippeln.
Se till att verktyget är fränkopplat. Gällande drifttrycket för de verktyg som skall anslutas se tabellen 'Tekniska uppgifter' (**Bild 4**).

UPPSUGNING AV TORRA ÄMNEN

Före uppsugningen av torrt material skall filtersäcken alltid vara ilagd i behållaren. Det uppsugna materialet är då lätt att lämna vidare till sophantering och huvudfilterelementet skonas. Torrsugning utan filtersäck är även möjlig.

Brännbara ämnen får inte sugas upp.

Efter uppsugning av vätskor är filterelementet fuktigt. Ett fuktigt filterelement täpps snabbt till när torra material sugas upp. Av denna anledning skall filterelementet torkas eller ersättas innan uppsugning av torra material påbörjas.

UPPSUGNING AV VÄTSKOR

Innan uppsugning av vätskor påbörjas skall principiellt filtersäcken tas ur.

Brännbara ämnen får inte sugas upp.

Vid skumbildning skall arbetet omedelbart avbrytas och behållaren tömmas.

PÅSLAGNING

SQ 450/550/650-11:

- Vrid omkopplaren till läge '1' (**Bild 5**).

SQ 450-21/-31 och SQ 550/650-31:

Två driftsätt är möjliga:

Omkopplarläge '1': Sugmotorn startar omedelbart vid inkoppling.

Omkopplarläge 'auto': Sugmotorn startar vid inkoppling av det till aggregatanslutningen anslutna verktyget (**Bild 6**).

OBSERVERA!

Innan man vrider på omkopplaren till läge "auto" skall man förvissa sig om att anslutet aggregat är fränkopplat.

Med sugkraftsreglaget¹⁾ kan sugeffekten regleras. Detta möjliggör en exakt anpassning till de olika material som skall sugas (**Bild 6**).

EFTER ARBETET

- Stäng av dammsugaren och dra ut nätkontakten ur vägguttaget.
- Rulla upp anslutningsledningen (**Bild 7**).

BYTA FILTERSÄCK

- Förslut filtersäckmuffen med skjutlocket (**Bild 8**).
- Dra av filtersäckmuffen från inloppsförbindningen.

- Lämna filtersäcken till föreskriven sophantering.
- Lägg in en ny filtersäck i behållaren (se de påtryckta anvisningarna på filtersäcken).
OBSERVERA! Filtersäckmuffen skall tryckas på inloppsförbindningen ända till stopp.

BYTA FILTERELEMENT

- Stäng av dammsugaren och dra ut nätkontakten ur vägguttaget.
- Ta av sugöverdelen från smutsbehållaren och lägg ner den med filterelementet uppåt (**Bild 9**).
- Lossa filterspännmuttern (1) och ta bort den tillsammans med filterspännskivan (2).
- Dra av filterelementet (3).
- Skjut på ett nytt filterelement.
- Lägg på filterspännskivan, skruva fast filterspännmuttern.
- Lämna det förbrukade filterelementet till föreskriven sophantering.

¹⁾ Extra tillbehör/modellvariant

PROVNINGAR OCH KONCESSIONER

Elektrotekniskt kontrollerad enligt provningsförfarande/-principer
DIN VDE 0700 del 1 (= DIN 60335-1)
DIN VDE 0700 del 205
DIN EN 60335-2-69.
Med stöd av dessa provningar lämplig för förhöjd påfrestning vid industriell användning.

Elektroteknisk provning skall genomföras i enlighet med föreskrifterna för förebyggande av olycksfall (VBG4) och enligt DIN VDE 0701 del 1 och del 3. Denna kontroll skall enligt DIN VDE 0702 utföras med jämna mellanrum och efter reparationer eller ändringar.

STÖRNINGSSÖKNING

Störning	Orsak	Åtgärd
‡ Motor går ej	<ul style="list-style-type: none"> > Säkringen för vägguttaget har gått > Överlastningsskyddet har utlösts 	<ul style="list-style-type: none"> • Koppla till säkringen • Kyl av dammsugaren i ca. 5 minuter, om den då inte startar självständigt, skall kundtjänst kontaktas.
‡ Minskad sugeffekt	<ul style="list-style-type: none"> > Filtersäcken full > Sugslangen tilltäppt > Filterelementet förorenat 	<ul style="list-style-type: none"> • Byt filtersäck • Rengör sugslang • Rengör eller byt filterelement
‡ Ingen sugeffekt vid våtsugning	<ul style="list-style-type: none"> > Behållaren full (flottören stänger sugöppningen) 	<ul style="list-style-type: none"> • Töm behållaren

¹⁾ Extra tillbehör/modellvariant

GARANTI

För garanti gäller våra allmänna försäljnings- och leveransvillkor.

Vi förbehåller oss rätten till tekniska ändringar.

TEKNISKA UPPGIFTER

		EU	CH,DK	GB	GB
Spänning	Volt	230	230	230/240	110
Nätfrekvens	Hz	50/60	50/60	50/60	50/60
Effektförbrukning	Watt	1200	1200	1200	1200
Anslutningsvärde för aggregatanslutning	Watt	2400	1100	1800	600
Total anslutningseffekt/säkring	Watt/A	3600/16	2300/10	3000/13	1800/16
		SQ 450-11	SQ 550-11	SQ 650-11	
		SQ 450-21	SQ 550-31	SQ 651-11	
		SQ 450-31			
Strömningsvolym (luft)	max. m ³ /h	216	216	216	
Undertryck	max. Pa	23000	23000	23000	
Filteryta	cm ²	3000	3000	3000	
Bullernivå på 1 m avstånd enligt DIN 45635, del 1 (4/84) i det fria vid maximal strömningsvolym	dB(A)	62	62	62	
Tryckluftsförsörjning	bar	4-12(SQ 450-31)	4-12(SQ 550-31)		
Nätanslutningsledning	m	7,5	7,5	7,5	
Skyddsklass	I	I	I	I	
Skyddstyp (stänkvattenskydd)	IP X4	IP X4	IP X4	IP X4	
Avstörningsgrad	EN 50081	EN 50081	EN 50081	EN 50081	
Behållarens volym	l	38	50	64	
Bredd	mm	443	435	615	
Djup	mm	448	470	560	
Höjd	mm	505	635	945	
Vikt	kg	11 (SQ 450-11) 12 (SQ 450-21) 12 (SQ 450-31)	14 (SQ 550-11) 15 (SQ 550-31)	24 (SQ 650-11) 25 (SQ 651-11)	
Ordernr för filtersäckar (förpackning om 5 stycken)		29739	47233	47429	
Ordernr för filterelement		29747	11753	11753	

¹⁾ Extra tillbehör/modellvariant

**LÆS
DRIFTSVEJLEDNINGEN
OG OVERHOLD
SIKKERHEDS-
HENVISNINGERNE!**

ANVENDELSESFORMÅL

De industristøvsugere, som er beskrevet i denne vejledning, er ved brug i overensstemmelse med formålet egnet til opslugning af tørt, ikke-brændbart støv og væsker. De opfylder støvklasse "L".

BESKRIVELSE (III. 1)

- 1 Håndgreb
- 2 Apparatkontakt
- 3 Sugekraftregulering¹⁾
- 4 Låseklemme
- 5 Smudsbeholder
- 6 Indløbsåbning
- 7 Tryklufttilslutning¹⁾
- 8 Apparatstikdåse
- 9 Skuffe til tilbehør

**SAMMENBYGNING AF
SUGEREN**

Bemærk!

Tilbehørsdelene - undtagen indsugningsrørene¹⁾ (er i emballagen) - ligger i beholderen ved leveringen; inden første idrifttagning bedes De tage dem ud.

¹⁾ Ekstratilbehør / modelvarianter

Dertil skal sugerens overdel afmonteres: Stikket må ikke være tilsluttet til stikkontakten.

- Åbn låseklemmerne og tag sugerens overdel af (III. 2).
- Læg filtersækken ind i beholderen i overensstemmelse med vejledningen (påtrykt på filtersækken).
- Sugerens overdel sættes på, og låseklemmerne lukkes.
- Sugelangen tilsluttes til beholderen. "Wap Multifit" tillader tilslutning af alle Wap-sugeslange-systemer (Ø 27, 32, 36, 50) (III. 3).

**EL-TILSLUTNING/
TRYKLUFFTILSLUTNING¹⁾**

Den driftsspænding, som er angivet på typeskiltet, skal stemme overens med ledningsnettets spænding.

- Tilslutningsledningens stik stikkes ind i en forskriftsmæssigt installeret beskyttelseskontaktstikdåse. Sørg for, at sugerens er slukket. **Sørg for, at sugerens er slukket.**

**TILSLUTNING AF
ELEKTRISK VÆRKTØJ**

- Elektrisk værktøj kan tilsluttes til apparatstikdåsen på betjeningsfeltet (III. 4). **Sørg for, at det elektriske værktøj er slukket.** Max. optaget effekt for det apparat, som tilsluttes: se tabellen 'Tekniske data'.

**TILSLUTNING AF
TRYKLUFFTVÆRKTØJ**

- Trykluftværktøj tilsluttes til lynnedlukningskoblingen¹⁾ på betjeningsfeltet.
- Tryklufttilførslen tilsluttes til stikniplen. **Sørg for, at værktøjet er slukket.** Driftstryk for det apparat, som tilsluttes: se tabellen 'Tekniske data' (III. 4).

OPSUGNING AF TØRRE STOFFER

bør filtersækken altid være sat ind i beholderen. Det opsugede materiale er let at bortskaffe på den måde, og hovedfiltret skånes. Tørsugning uden filtersæk er også mulig.

Inden opsugningen af tørre stoffer

Brændbare stoffer må ikke opsuges. Efter opsugningen af væske er filterelementet fugtigt. Et fugtigt filterelement kan hurtigere blive angrebet, hvis tørre stoffer suges op. Derfor bør filterelementet inden tørsugningen tørre igennem eller udskiftes med et tørt.

OPSUGNING AF VÆSKER

Inden opsugningen af væsker skal man generelt fjerne filtersækken.

Brændbare væsker må ikke opsuges.

Hvis der udvikles skum, skal arbejdet straks afsluttes, og beholderen tømmes.

SUGEREN INDKOBLES

SQ 450/550/650-11:

- Kontakten drejes i stilling 'I' (III. 5).

¹⁾ Ekstratilbehør / modelvarianter

SQ 450-21/-31 og SQ 550/650-31:

Der findes to mulige driftsarter:
Kontaktstilling 'I': Sugemotoren starter med det samme.
Kontaktstilling 'auto': Sugemotoren starter, når det værktøj, som er tilsluttet til apparatstikdåsen, indkobles (III. 6).

Bemærk!
Inden kontakten stilles på "auto", skal man sørge for, at det tilsluttede apparat er slukket.

På sugekraftreguleringen¹⁾ kan man variere omdrejningstallet og dermed sugedydelsen. Det muliggør en præcis tilpasning til det forskellige materiale, som skal suges op (III. 6).

EFTER ARBEJDET

- Sluk for sugeren og træk netstikket ud af stikkontakten.
- Rul tilslutningsledningen op (III. 7).

UDSKIFTNING AF FILTERSÆKKEN

- Filtersækmuffen lukkes med skyderen (III. 8).
- Træk filtersækmuffen af

indsugningsåbningen.

- Filtersækken bortskaffes i overensstemmelse med forskrifterne.
- Den nye filtersæk sættes ind i beholderen i overensstemmelse med vejledningen (påtrykt på filtersækken)
Vigtigt!
Filtersækmuffen trykkes på indsugningsåbningen til stopanslaget.

UDSKIFTNING AF FILTERELEMENTET

- Sluk for sugeren og træk netstikket ud af stikkontakten.
- Sugerens overdel tages af smudsbeholderen og lægges hen med filterelementet opad (III. 9).
- Filterspændemøtrikken (1) drejes af og tages af sammen med filterspændeskiven (2).
- Filterelementet (3) trækkes af.
- Det nye filterelement skubbes på.
- Filterspændeskiven lægges på, filterspændemøtrikken skrues fast.
- Det brugte filterelement bortskaffes i overensstemmelse med forskrifterne.

AFPRØVNINGER OG GODKENDELSER

Elektroteknisk godkendelse af TÜV ifølge afprøvningsmetoderne/-grundlagene DIN VDE 0700 del 1 (= DIN 60335-1) DIN VDE 0700 del 205 DIN EN 60335-2-69. På grundlag af disse afprøvnings er sugeren egnet til øget belastning ved erhvervmæssig brug.

Elektrotekniske kontroller skal i henhold til VDE 0105 udføres efter bestemmelserne i forskriftet til forebyggelse af uheld (VBG4) og efter DIN VDE 0701, del 1 og del 3. Disse kontroller er i henhold til DIN VDE 0702 nødvendige med regelmæssige mellemrum og efter istandsættelse eller ændring.

FEJLSØGNING

Fejl	Årsag	Udbedring
‡ Motoren starter ikke	<ul style="list-style-type: none"> > Tilslutningsstikdåsens sikring er udløst > Overbelastningsbeskyttelsen er udløst 	<ul style="list-style-type: none"> • Kobl sikringen ind • Lad sugeren afkøle ca. 5 minutter; hvis den så ikke starter automatisk igen, skal De opsøge service-værkstedet
‡ Formindsket sugedydelse	<ul style="list-style-type: none"> > Filtersækken er fuld > Sugelangen er forstoppet > Filterelementet er tilsmudset 	<ul style="list-style-type: none"> • Udskift filtersækken • Rens sugelangen • Rens eller udskift filterelementet
‡ Ingen sugedydelse ved vudsugning	<ul style="list-style-type: none"> > Beholderen er fuld (svømmeren lukker for indsugningsåbningen) 	<ul style="list-style-type: none"> • Tøm beholderen

¹⁾ Ekstratilbehør / modelvarianter

GARANTI

Til garanti og sikkerhedsydelse gælder vore almindelige salgs- og leveringsbetingelser.

Ret til ændringer ved tekniske fornyelser forbeholdes.

TEKNISKE DATA



		EU	CH,DK	GB	GB
Spænding volt	Volt	230	230	230/240	110
Netfrekvens	Hz	50/60	50/60	50/60	50/60
Optaget effekt	Watt	1200	1200	1200	1200
Tilslutningsværdi for apparatstikdåse	Watt	2400	1100	1800	600
Samlet tilslutningseffekt/sikring	Watt/A	3600/16	2300/10	3000/13	1800/16
		SQ 450-11	SQ 550-11	SQ 650-11	
		SQ 450-21	SQ 550-31	SQ 651-11	
		SQ 450-31			
Volumenstrøm (luft)	max. m ³ /h	216	216	216	
Undertryk	max. Pa	23000	23000	23000	
Filteroverflade	cm ²	3000	3000	3000	
Målefladelydtryksniveau i 1 m afstand i henhold til DIN 45635, del 1 (4/84) i det fri ved maksimal volumenstrøm	dB(A)	62	62	62	
Tryklufttilførsel	bar	4-12(SQ 450-31)	4-12(SQ 550-31)		
Nettilslutningsledning	m	7,5	7,5	7,5	
Beskyttelsesklasse	I	I	I	I	
Tæthedegrad (vandstænksbeskyttet)	IP X4	IP X4	IP X4	IP X4	
Radiostøjdæmpningsgrad	EN 50081	EN 50081	EN 50081	EN 50081	
Beholdervolumen	l	38	50	64	
Bredde	mm	443	435	615	
Dybde	mm	448	470	560	
Højde	mm	505	635	945	
Vægt	kg	11 (SQ 450-11) 12 (SQ 450-21) 12 (SQ 450-31)	14 (SQ 550-11) 15 (SQ 550-31)	24 (SQ 650-11) 25 (SQ 651-11)	
Best.-nr. til filtersække (pakkeenhed 5 stk.)		29739	47233	47429	
Best.-nr. til filterelement		29747	11753	11753	

¹⁾ Ekstratilbehør / modelvarianter

**LUE KÄYTTÖOHJE JA
NOUDATA
TURVALLISUUSOHJEITA!**



KÄYTTÖTARKOITUS

Tässä käyttöohjeessa kuvatut teollisuusimurit soveltuvat asianmukaisesti käytettyinä kuivien, ei-palavien pölyjen ja nesteiden imurointiin. Ne vastaavat pölyluokkaa 'L'.

KUVAUS (Kuva 1)

- 1 Kädensija
- 2 Laitteistokytkin
- 3 Imuvoiman säätö¹⁾
- 4 Kiinnityshaka
- 5 Roskasäiliö
- 6 Imuaukko
- 7 Paineilmaliitäntä¹⁾
- 8 Laitteistopistorasia
- 9 Lisävarustelaatikko

IMURIN KOKOAMINEN

HUOMIO!

Lisävarusteet, imuputkia¹⁾ lukuunottamatta (sijaitsevat pakkauksessa), toimitetaan pakattuina imurin säiliöön ja ne on poistettava sieltä ennen ensimmäistä käyttöä.

¹⁾ Erikoisvaruste/mallista riippuvainen

Tätä toimenpidettä varten on imurin yläosa irrotettava:

Verkkopistoke ei saa olla vielä kytkettynä pistorasiaan.

- Avaa kiinnityshaat ja-irrota imurin yläosa. **(Kuva 2).**
- Aseta suodatinpussi ohjeen mukaisesti (ohje painettu suodatinpussin kylkeen) imurin säiliöön.
- Laita imurin yläosa paikoilleen ja sulje kiinnityshaat.
- Kiinnitä imuletku. 'Wap MultiFit' mahdollistaa kaikkien Wap-imuletkujärjestelmien käytön (27,32,36,50) **(Kuva 3).**

**SÄHKÖLIITÄNTÄ/
PAINEILMALIITÄNTÄ¹⁾**

Tyypikilvessä annetun käyttöjännitteen on vastattava johtoverkoston jännitettä.

- Kiinnitä liitäntäjohdon pistoke asianmukaisesti asennettuun suojakosketuspistorasiaan. **Imurin on tällöin oltava pois päältä kytkettynä.**

**SÄHKÖLAITTEEN
LIITÄNTÄ**

- Kytke sähkölaite ohjaustaulun laitteistopistorasiaan **(Kuva 4).** **Sähkölaitteen on tällöin oltava pois päältä kytkettynä.** Liitettävän laitteen maksimitehonotto: Katso taulukko 'Tekniset tiedot'.

**PAINEILMATYÖKALUN
LIITÄNTÄ**

- Liitä paineilmatyökalu ohjaustaulun pikasulkukytkimeen¹⁾
- Liitä paineilman syöttö pistonipukkaan. **Työkalun on tällöin oltava pois päältä kytkettynä.** Liitettävän työkalun käyttöpaine: Katso taulukko 'Tekniset tiedot'. **(Kuva 4).**

IMUROIDEN IMUROINTI

Ennen kuivien aineiden imurointia on suositeltavaa aina asettaa suodatinpussi säiliöön. Imuroitu aines on siten helppo poistaa ja lisäksi suodatinpussi suojaa pääsuodatinosaa. Kuivaimurointi on mahdollista myös ilman suodatinpussia.

Palavia aineita ei saa imuroida.

Nesteiden imuroinnin jälkeen suodatinosa on kostea. Kosteaa suodatinosaa tukkeutuu nopeammin kuivia aineita imuroitaessa. Siksi on suositeltavaa kuivata suodatinosa ennen kuivaimurointia tai vaihtaa tilalle kuiva osa.

NESTEIDEN IMUROINTI

Ennen nesteiden imurointia on suodatinpussi aina poistettava.

Palavia nesteitä ei saa imuroida.

Jos alkaa muodostua vaahtoa, on työskentely keskeytettävä heti ja säiliö tyhjennettävä.

IMURIN KÄYNNISTÄMINEN

SQ 450/550/650-11:

- Kierrä kytkin asentoon 'I' (**Kuva 5**).

SQ 450-21/-31

ja SQ 550/650-31:

Valittavissa on kaksi käyttötapaa:

Kytkin asentoon 'I':
Imumoottori käynnistyy heti.

Kytkin asentoon 'auto':
Imumoottori käynnistyy, kun liitetty työkalu käynnistetään (**Kuva 6**).

HUOMIO!

Ennen kytkimen kääntämistä asentoon 'auto' on varmistettava, että liitetty laite on pois päältä.

Imuvoiman säätimellä¹⁾ voidaan vaihdella kierroslukua ja siten imutehoa. Näin imurointi voidaan tarkasti sovittaa kulloinkin imuroitavaan ainekseen (**Kuva 6**).

TYÖN JÄLKEEN

- Kytke imuri pois päältä ja vedä pistoke pistorasiasta.
- Kelaa liitäntäjohto (**Kuva 7**).

SUODATTIMEN VAIHTO

- Sulje suodatinpussin muhvi liukusululla (**Kuva 8**).
- Vedä suodatinpussin muhvi imuaukosta.
- Hävitä käytetty suodatinpussi laissa asetettujen jätteenpoistomääräysten mukaisesti.
- Aseta uusi suodatinpussi paikalleen ohjeen mukaisesti (ohje painettu suodatinpussin kylkeen).
TÄRKEÄÄ!
Paina suodatinpussin muhvi imuaukossa olevaan vasteeseen asti.

SUODATINOSAN VAIHTO

- Kytke imuri pois päältä ja vedä verkkopistoke pistorasiasta.
- Poista imurin yläosa roskasäiliöstä ja aseta sivuun suodatinosa ylöspäin (**Kuva 9**).
- Kierrä suodattimen kiristysruuvi (1) auki ja poista yhdessä suodattimen kiristyslevyn (2) kanssa.
- Vedä suodatinosa (3) pois.
- Työnnä uusi suodatinosa paikalleen.

¹⁾ Erikoisvaruste/mallista riippuvainen

- Aseta suodattimen kiristyslevy paikalleen, ruuvaa suodattimen kiristysruuvi kiinni.
- Hävitä käytetty suodatinosa laissa asetettujen jätteenpoistomääräysten mukaisesti.

TARKASTUKSET JA HYVÄKSYMISET

Sähköteknisesti tarkastettu seuraavien tarkastusmenetelmien/perusteiden mukaisesti DIN VDE 0700 osa 1 (= DIN 60335-1) DIN VDE 0700 osa 205 DIN EN 60335-2-69. Näiden tarkastusten perusteella soveltuu rasituksenalaiseen ammattikäyttöön.

Sähkötekniset tarkastukset on suoritettava tapaturmantorjuntaa koskevien määräysten (VBG4) ja DIN VDE 0701 osa 1:n ja osa 3:n mukaisesti. Nämä tarkastukset on tehtävä DIN VDE 0702:n mukaisesti säännöllisin väliajoin ja korjaushuollon tai muutoksen jälkeen.

HÄIRIÖNETSINTÄ

Häiriö	Syy	Korjaus
‡ Moottori ei käy	<ul style="list-style-type: none"> > Liitäntäpistorasian sulake lauennut > Ylikuormitussuoja reagoanut 	<ul style="list-style-type: none"> • Kytke sulake päälle • Anna imurin jäähtyä n. 5 min., ellei se käynnisty sen jälkeen itsestään, ota yhteys huoltopalveluun.
‡ Heikentynyt imuteho	<ul style="list-style-type: none"> > Suodatinpussi täynnä > Imuletku tukossa > Suodatinosa likainen 	<ul style="list-style-type: none"> • Vaihda suodatinpussi • Puhdista imuletku • Puhdista suodatinosa tai vaihda uusi
‡ Tehonpuute märkäimuroinnissa.	<ul style="list-style-type: none"> > Säiliö täynnä (kelluke sulkee imuaukon) 	<ul style="list-style-type: none"> • Tyhjennä säiliö

¹⁾ Erikoisvaruste/mallista riippuvainen

TAKUU

Takuu myönnetään yleisten myynti- ja toimitusehtojemme mukaisesti.

Oikeus teknisen kehityksen mukanaantumiin muutoksiin pidätetään.

TEKNISET TIEDOT



		EU	CH,DK	GB	GB
Jännite	Volt	230	230	230/240	110
Verkkotaajuus	Hz	50/60	50/60	50/60	50/60
Tehonotto	Watt	1200	1200	1200	1200
Laitteistopistorasian liitântääarvo	Watt	2400	1100	1800	600
Kokonaisliitântäteho/varmistus	Watt/A	3600/16	2300/10	3000/13	1800/16
		SQ 450-11	SQ 550-11	SQ 650-11	
		SQ 450-21	SQ 550-31	SQ 651-11	
		SQ 450-31			
Tilavuusvirta (ilma)	max. m ³ /h	216	216	216	
Alipaine	max. Pa	23000	23000	23000	
Suodattimen pinta	cm ²	3000	3000	3000	
Mittauspinnan äänen painetaso 1 m:n etäisyydellä DIN 45635, osa 1:n (4/84) mukaan kaiuttomassa tilassa enimmäistilavuusvirralla	dB(A)	62	62	62	
Paineilman syöttö	bar	4-12(SQ 450-31)	4-12(SQ 550-31)		
Verkkoliitântäjohto	m	7,5	7,5	7,5	
Suojaluokka		I	I	I	
Suojalaji (roiskevesisuojustu)		IP X4	IP X4	IP X4	
Häiriönvaimennusaste		EN 50081	EN 50081	EN 50081	
Säiliön tilavuus	l	38	50	64	
Leveys	mm	443	435	615	
Syvyys	mm	448	470	560	
Korkeus	mm	505	635	945	
Paino	kg	11 (SQ 450-11) 12 (SQ 450-21) 12 (SQ 450-31)	14 (SQ 550-11) 15 (SQ 550-31)	24 (SQ 650-11) 25 (SQ 651-11)	
Suodatinpussien tilausnumero (pakkausyksikkö 5 kpl.)		29739	47233	47429	
Suodatinosan tilausnumero		29747	11753	11753	

¹⁾ Erikoisvaruste/mallista riippuvainen



**PREBERITE NAVODILO ZA
UPORABO IN
UPOŠTEVAJTE
VARNOSTNA OPOZORILA!**

UPORABA

Industrijski sesalniki, opisani v tem navodilu so v skladu s svojo namembnostjo primerni za sesanje suhega, negorljivega prahu in tekočin. Odgovarjajo kategoriji „L“.

OPIS (SLIKA 1)

- 1 Ročaj
- 2 Stikalo za aparat
- 3 Reguliranje sesalne moči ¹⁾
- 4 Spojka
- 5 Posoda za smeti
- 6 Vstopni fitting
- 7 Priključek za stisnjeni zrak ¹⁾
- 8 Vtičnica aparata
- 9 Predal za pribor

MONTAŽA SESALNIKA

POZOR!

Pribor, razen sesalnih cevi¹⁾ (so v embalaži), je dobavljen v ležečem položaju v posodi in ga je potrebno pred uporabo vzeti iz posode.

Zato demontirajte zgornji del sesalnika: omrežnega vtiča še ne smete vtakniti v vtičnico.

- Odprite spojke in odstranite zgornji del sesalnika (**Slika 2**).
- Vstavite vrečko filtra v posodo za smeti v skladu z navodilom (natisnjeno na vrečki filtra).
- Namestite zgornji del sesalnika in zaprite spojke.
- Priključite sesalno cev. „Wap MultFit“ dovoljuje priključitve vseh sesalnih cevi Wap-sistemov (Ø 27, 32, 36, 50) (**Slika 3**).

**ELEKTRIČNI PRIKLJUČEK/
PRIKLJUČEK ZA STISNjeni
ZRAK ¹⁾**

Obratovalna napetost, ki je navedena na napisni ploščici, mora ustrezati napetosti omrežja.

- Vtaknite vtič priključnega voda v varnostno vtičnico, ki mora biti instalirana po predpisih.
Pazite, da je sesalnik izklopljen.

**PRIKLJUČITEV
ELEKTRIČNE NAPRAVE**

- Električno napravo priključite na vtičnico aparata na krmilni plošči (**Slika 4**).
Pazite, da je električna naprava izključena.
Maksimalna priključna moč naprave, ki jo priključite: upoštevajte tabelo „Tehnični podatki“.

**PRIKLJUČITEV NAPRAVE
ZA STISNjeni ZRAK**

- Napravo za stiskanje zraka priključite na sklopko za hitro zapiranje na krmilni plošči.
- Napravo za stisnjeni zrak priključite na spojniku. Pazite, da je naprava izključena. Pogonski pritisk priključene naprave: upoštevajte tabelo „Tehnični podatki“ (**Slika 4**).

¹⁾ Poseben pribor / različice izvedbe modelov

SESANJE SUHIH SNOVI

Preden začnete s sesanjem suhih snovi namestite filtrsko vrečko v posodo.

Posesano snov lahko tako enostavno odstranjujete, glavni filtrski element pa se manj obremenjuje. Suhe snovi lahko sesate tudi brez filtrske vrečke.

Ne sesajte gorljivih snovi.

Če sesate tekočine, je filter vlažen. Tak filter se hitreje sesede, če nato sesate suho snov. Zato je treba filter posušiti, preden sesate suho snov ali pa ga zamenjati s suhim filtrom.

SESANJE TEKOČIN

Preden začnete sesati tekočine, odstranite filtrsko vrečko.

Ne sesajte gorljivih tekočin.

Če nastajajo pene, takoj prenehajte z delom in izpraznite posodo.

VKLOP SESALNIKA

SQ 450/550/650-11:

- Zavrtite stikalo v pozicijo „I“ (Slika 5).

SQ 450-21/-31 in SQ 550/650-31:

Možna sta dva načina obratovanja:

Stikalo je v poziciji „I“:

Sesalni motor dela s polno močjo.

Stikalo je v poziciji „auto“:

Motor za sesanje začne delovati, ko je vklopljen priključen aparat (Slika 6).

POZOR!

Preden naravnate na pozicijo „auto“, pazite, da je priključen aparat izklopljen.

Število vrtljajev na regulatorju se lahko spreminja, s tem pa tudi moč sesanja. Tako sesanje lahko zelo natančno prilagodite različnim nalogam (Slika 6).

PO KONČANEM DELU

- Izključite sesalnik in iztaknite omrežni vtič.
- Navijte priključni vod (Slika 7).

MENJAVA VREČKE FILTRA

- Objemko filtrske vrečke zaprite z loputo (Slika 8).
- Vzemite objemko filtrske vrečke z vstopnega fittinga.
- Odstranite filtrsko vrečko v skladu z zakonskimi določili.
- Vstavite v posodo novo vrečko za filter v skladu z navodilom (natisnjeno na vrečki filtra).

VAŽNO!

Pritisnite objemko filtrske vrečke na vstopni fitting, da zaskoči.

MENJAVA FILTRA

- Izključite sesalnik in iztaknite omrežni vtič.
- Odstranite zgornji del sesalnika od posode za smeti in odložite filter navzgor (Slika 9).
- Odvijte matico filtra (1) in jo odstranite skupaj s filtrskim obročkom (2).
- Odstranite filter (3).
- Namestite novi filter.
- Namestite filtrski obroč, zategnite matico filtra.
- Uporabljeni filter odstranite v skladu z zakonskimi določili.

¹⁾ Poseben pribor / različice izvedbe modelov

PREIZKUSI IN HOMOLOGACIJA

Elektrotehnično je preizkušen po preizkusnem postopku/osnove DIN VDE 0700, I. del, DIN VDE 0700, 205. del, DIN EN 60335-2-69. Na podlagi teh preizkusov **je primeren za velike obremenitve v industrijski uporabi.** Elektrotehnične preizkuse

opravite v skladu s predpisi za varstvo pred nezgodami (VBG4) in v skladu z DIN VDE 0701, 1. in 3. del. Opravljajte jih v skladu z DIN VDE 0702 v rednih razmakih in po vsakem popravilu ali spremembi.

ISKANJE NAPAKE

Napaka	Vzrok	Odstranitev
‡ Motor ne dela	<ul style="list-style-type: none">> Varovalo priključne vtičnice se je izklopilo> Deluje zaščita zaradi preobremenitve	<ul style="list-style-type: none">• Vklpite varovalo• Sesalnik naj se ohlaja približno 5 minut, če se nato ne vklopi samodejno, pokličite servis
‡ Sesalnik slabo sesa	<ul style="list-style-type: none">> Vrečka filtra je polna> Sesalna cev je zamašena> Filter je umazan	<ul style="list-style-type: none">• Zamenjajte vrečko filtra• Očistite sesalno cev• Očistite filter ali ga zamenjajte z novim
‡ Pri mokrem sesanju ne sesa	<ul style="list-style-type: none">> Posoda je polna (plovec zapre sesalno odprtino)	<ul style="list-style-type: none">• Izpraznite posodo

¹⁾ Poseben pribor / različice izvedbe modelov

GARANCIJA

Za garancijo in jamstvo veljajo naši splošni poslovni pogoji. Pridržujemo si spremembe v smislu tehničnih izboljšav.

TEHNIČNI PODATKI

		EU	CH,DK	GB	GB
Napetost	Volt	230	230	230/240	110
Omrežna frekvenca	Hz	50/60	50/60	50/60	50/60
Priključna moč	Watt	1200	1200	1200	1200
Priključna vrednost za vtičnico aparata	Watt	2400	1100	1800	600
Celotna priključna moč/varovanje	Watt/A	3600/16	2300/10	3000/13	1800/16
		SQ 450-11	SQ 550-11	SQ 650-11	
		SQ 450-21	SQ 550-31	SQ 651-11	
		SQ 450-31			
Pretok (zraka)	maks. m ³ /h	216	216	216	
Podpritis	maks. Pa	23000	23000	23000	
Površina filtra	cm ²	3000	3000	3000	
Jakost zvoka merilne površine na razdalji 1 m, po DIN 45635, 1. del (4/84) v prostem polju pri maksimalnem pretoku	dB(A)	62	62	62	
Oskrba s stisnjenim zrakom	bar	4-12(SQ 450-31)	4-12(SQ 550-31)		
Omrežni priključek	m	7,5	7,5	7,5	
Zaščitni razred		I	I	I	
Vrsta zaščite (pred brizganjem vode)		IP X4	IP X4	IP X4	
Stopnja odprave radijskih motenj		EN 50081	EN 50081	EN 50081	
Prostornina posode	l	38	50	64	
Širina	mm	443	435	615	
Globina	mm	448	470	560	
Višina	mm	505	635	945	
Teža	kg	11 (SQ 450-11) 12 (SQ 450-21) 12 (SQ 450-31)	14 (SQ 550-11) 15 (SQ 550-31)	24 (SQ 650-11) 25 (SQ 651-11)	
Naročniška številka za filtrske vrečke (embalažna enota 5 kosov)		29739	47233	47429	
Naročniška številka za filter		29747	11753	11753	

¹⁾ Poseben pribor / različice izvedbe modelov



**PROČITAJTE UPUTSTVO
ZA RAD I OBRATITE
PAŽNJU NA
SIGURNOSNE UPUTE!**



SVRHA NAMJENE

Svi u ovom uputstvu opisani industrijski usisavači namijenjeni su, pri pravilnoj upotrebi, za usisavanje suhe, nezapaljive prašine i tečnosti. Oni odgovaraju klasi prašine „L“.

OPIS (slika 1)

- 1 Ručka
- 2 Prekidač stroja
- 3 Regulator usisne snage ¹⁾
- 4 Kopče za zatvaranje
- 5 Posuda za usisanu prljavštinu
- 6 Ulazni otvor
- 7 Pneumatski priključak ¹⁾
- 8 Utičnica stroja
- 9 Ladica za pribor

**SASTAVLJANJE
USISAVAČA**

PAŽNJA !

Dodatni dijelovi, osim usisnih cijevi ¹⁾ (nalaze se u ambalaži), isporučuju se ležeći u posudi stroja i moraju se izvaditi prije prve upotrebe.

¹⁾ Posebna oprema / varijante modela

U tu svrhu morate podignuti gornji dio usisavača:

Utikač se nesmiije još staviti u utičnicu.

- Otvorite kopče i podignite gornji dio usisavača (**slika 2**)
- Stavite filter vrećicu u posudu stroja prema uputstvu (vidi nacrt na filter vreći).
- Montirajte gornji dio usisavača i zatvorite kopče.
- Priključite usisne cijevi. „Wap MultiFit“ dozvoljava priključak svih Wap-sistema usisnih cijevi (Ø 27, 32, 36, 50) (**slika 3**).

**ELEKTRIČNI PRIKLJUČAK/
PNEUMATSKI
PRIKLJUČAK¹⁾**

Na tablici modela na stroju navedena pogonska voltaža rada mora odgovarati voltaži električne mreže.

- Utaknite priključni utikač u pravilno montiranu utičnicu sa zaštitnim kontaktom. **Vodite pažnju o tome, da usisavač bude isključen.**

**PRIKLJUČAK
ELEKTRIČNOG STROJA**

- Priključite električni stroj u utičnicu za strojeve na komandnoj ploči (**slika 4**). **Vodite pažnju o tome, da električni stroj bude isključen.** Maksimalna prihvatljiva snaga stroja, koji želite priključiti: vidite iz tabele „tehnički podaci“.

**PRIKLJUČAK
PNEUMATSKOG ALATA¹⁾**

- Pneumatski alat priključite na spojnicu za brzi priključak, koja se nalazi na komandnoj ploči.
- Priključite pneumatsku opskrbu na utičnoj spojnicu. **Vodite pažnju o tome, da alat bude isključen.** Pogonski pritisak alata, koji želite priključiti: vidite iz tabele „tehnički podaci“ (**slika 4**).

USISAVANJE SUVIH TVARI

Prije usisavanja suvih stvari filter vrećica mora uvijek biti u posudi. Na taj način možete jednostavno odstraniti usisani materijal, glavni filter element ostaje očuvan. Usisavanje na suho je moguće i bez filter vrećice.

Nije dozvoljeno usisavanje zapaljivih stvari. Nakon usisavanja tekućina, filter element je vlažan. Vlažan filter element se brže začepi ako se usisavaju suhe stvari. Iz tog razloga se preporučuje, da prije suhog usisavanja osušite filter element ili da ga zamijenite suhim.

USISAVANJE TEKUĆINA

Prije usisavanja tekućina obavezno odstranite filter vrećicu.

Nije dozvoljeno usisavati zapaljive tekućine.

Dođe li do razvijanja pjene, prekinite odmah rad i ispraznite posudu.

UKLJUČIVANJE USISAVAČA

SQ 450/550/650-11:

- Prekidač okrenuti na poziciju „I“ (*slika 5*).

SQ 450-21/31 i

SQ 550/650-31:

Moguće su dvije vrste pogona:

Pozicija prekidača „I“:
Usisni motor radi odmah.

Pozicija prekidača „auto“:
Usisni motor počinje raditi tek pri uključivanju priključenog alata (*slika 6*).

PAŽNJA!

Prije okretanja na poziciju prekidača „auto“, obratite pažnju na to, da priključeni stroj bude isključen.

Na regulatoru usisne snage¹⁾ može se varirati broj obrtaja i stime usisna snaga.

To omogućava precizno prilagođavanje na različite usisne zadatke (*slika 6*).

NAKON OBAVLJENOG RADA

- Usisavač isključiti i utikač izvući iz utičnice.
- Priključni kabal smotati (*slika 7*).

IZMJENA FILTER VREĆICE

- Zatvorite spojnicu filter vrećice sa zatvaračem (*slika 8*).
 - Odvojite spojnicu filter vrećice od ulaznog otvora.
 - Neškodljivo uklonite filter vrećicu prema propisima.
 - Umetnite novu filter vrećicu u posudu prema uputstvu (vidi uputstvo na filter vreći).
- VAŽNO!**
Pritisnite spojnicu filter vrećice do kraja na ulazni otvor.

IZMJENA FILTER ELEMENTA

- Usisavač isključiti i utikač izvući iz utičnice.
- Skinite gornji dio usisavača sa posude za prijavštinu i odložite ga tako, da filter element bude okrenut prema gore (*slika 9*).
- Odvmite priteznu maticu filtera (1) i skinite je zajedno sa priteznim podloškom filtera (2).
- Izvadite filter element (3).
- Navucite novi filter element.
- Polegnite pritezni podložak filtera i zavrnite maticu filtera.
- Neškodljivo uklonite upotrebjeni filter element prema zakonskim propisima.

¹⁾ Posebna oprema / varijante modela

ISPITIVANJA I ODOBRENJA

Elektrotehnički ispitivan
prema ispitnim postupcima
/ osnovama
DIN VDE 0700 1. dio
DIN VDE 0700 205. dio
DIN EN 60335-2-69.
Na osnovu ovih ispitivanja
**prikladan za povećano
opterećenje za obrtničku
upotrebu.**

Elektrotehnička ispitivanja
se sprovode prema
propisima odredbe o
spriječavanju nezgoda
(VBG4) i prema DIN VDE
0701 1. i 3. dio. Ova
ispitivanja su potrebna u
redovnim razmacima i
nakon popravke ili izmjene
prema DIN VDE 0702.

POTRAGA SMETNJE

Smetnja	Uzrok	Otklon
‡ Motor ne radi	<ul style="list-style-type: none">> Osigurač priključne utičnice je iskočio.> Uključila se zaštita od opterećenja.	<ul style="list-style-type: none">• Uključite osigurač• Pustite usisavač da se 5 minuta ohladi. Ako se nakon toga sam ne upali, potražite servisera.
‡ Smanjena usisna snaga	<ul style="list-style-type: none">> Filter vreća je puna> Usisna cijev je začepljena> Filter elemenat je uprljan	<ul style="list-style-type: none">• Izmijenite filter vreću• Očistite usisnu cijev• Očistite filter elemenat ili ga obnovite
‡ Nema usisne snage pri vlažnom usisavanju	<ul style="list-style-type: none">> Posuda je puna (plovak je začepio usisni otvor)	<ul style="list-style-type: none">• Ispraznite posudu

¹⁾ Posebna oprema / varijante modela

GARANCIJA

Za ostvarivanje garancije i jamčenja važni su naši općeniti poslovni uvjeti.

Promjene su moguće u toku tehničkih obnova.

TEHNIČKI PODACI

		EU	CH,DK	GB	GB
Voltaža	volt	230	230	230/240	110
Frekvencija električne struje	Hz	50/60	50/60	50/60	50/60
Primljena snaga	vat	1200	1200	1200	1200
Priključna vrijednost utičnice stroja	vat	2400	1100	1800	600
Ukupna priključna snaga/osigurač	vat/A	3600/16	2300/10	3000/13	1800/16
		SQ 450-11	SQ 550-11	SQ 650-11	
		SQ 450-21	SQ 550-31	SQ 651-11	
		SQ 450-31			
Strujni volumen (zrak)	maks. m ³ /h	216	216	216	
Podtlak	maks. Pa	23000	23000	23000	
Površina filtera	cm ²	3000	3000	3000	
Razina zvučnog pritiska mjerne površine u udaljenosti od 1 m prema DIN 45 635, 1. dio (4/84) u otvorenom prostoru kod maksimalnog strujnog volumena	dB(A)	62	62	62	
Pneumatska obskrba	bar	4-12(SQ 450-31)	4-12(SQ 550-31)		
Kabal priključne struje	m	7,5	7,5	7,5	
Zaštitna klasa		I	I	I	
Vrsta zaštite (zaštita od prskanja vode)		IP X4	IP X4	IP X4	
Uklon radiotalaske smetnje		EN 50081	EN 50081	EN 50081	
Volumen posude	l	38	50	64	
Širina	mm	443	435	615	
Dubljina	mm	448	470	560	
Visina	mm	505	635	945	
Težina	kg	11 (SQ 450-11) 12 (SQ 450-21) 12 (SQ 450-31)	14 (SQ 550-11) 15 (SQ 550-31)	24 (SQ 650-11) 25 (SQ 651-11)	
Broj narudžbe filter vrećica (nabavna jedinica 5 komada)		29739	47233	47429	
Broj narudžbe filter elemenat		29747	11753	11753	

¹⁾ Posebna oprema / varijante modela

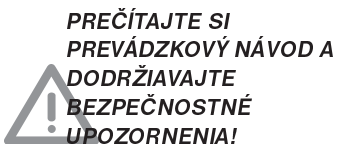

**PREČÍTAJTE SI
PREVÁDZKOVÝ NÁVOD A
DODRŽIAVAJTE
BEZPEČNOSTNÉ
UPOZORNENIA!**



ÚČEL POUŽITIA

V tomto návode popísané priemyselné vysávače sú pri účelu zodpovedajúcom použitiu vhodné na vysávanie suchých, nehorľavých prachov a na vysávanie kvapalín. Tieto odpovedajú prachovej triede 'L'.

POPIS (obr. 1)

- 1 Rukoväť
- 2 Vypínač prístroja
- 3 Regulátor intenzity nasávania ¹⁾
- 4 Uzatváracia svorka
- 5 Nádoba na nečistoty
- 6 Sací fitting
- 7 Prípojka stlačeného vzduchu ¹⁾
- 8 Prístrojová zástrčka
- 9 Zásuvka na príslušenstvo

ZLOŽENIE VYSÁVAČA

POZOR!

Pri dodávke sú jednotlivé diely príslušenstva, okrem sacích trubic ¹⁾ ktoré sú pribalené, uložené v nádobe a musia byť pred prvým uvedením do prevádzky odstránené.

¹⁾ Zvláštne príslušenstvo/modelové varianty

Pritom musí byť demontovaný horný diel vysávača:

Sieťová zástrčka nesmie byť ešte strčená do zásuvky.

- Otvorte uzatváracie svorky a zložte horný diel vysávača (**obr. 2**).
- Vložte podľa návodu filtračné vrece (označenie na filtračnom vreci) do nádoby.
- Nasadte horný diel vysávača a uzatvorte uzatváracie svorky.
- Pripojte sacú hadicu. Wap MultiFit umožňuje pripojenie väčších systémov sacích hadíc-Wap (Ø 27,32,36,50) (**obr. 3**).

ELEKTRICKÁ PRÍPOJKA/ PRÍPOJKA STLAČENÉHO VZDUCHU ¹⁾

Prevádzkové napätie udané na typovom štítku musí súhlasiť s napätím rozvodnej siete.

- Zástrčku prívodného kábla zastrčte do predpisovo inštalovanej zásuvky s ochranným kontaktom. **Pritom dbajte na to, aby bol vysávač vypnutý.**

PRIPOJENIE ELEKTRICKÉHO PRÍSTROJA

- Pripojte elektrický prístroj na prístrojovú zásuvku obslužného panela (**obr. 4**). Pritom dbajte na to, aby bol elektrický prístroj vypnutý. Maximálny príkon pripojeného prístroja: viď 'Technické údaje'.

PRIPOJENIE NÁRADIA NA STLAČENÝ VZDUCH

- Nástrodie na stlačený vzduch pripojte na rýchlospojku ¹⁾ obslužného panela.
- Zásobovanie stlačeným vzduchom pripojte na vsuvku. **Pritom dbajte na to, aby bolo nástrodie vypnuté.** Prevádzkový tlak pripojeného nástroja: viď 'Technické údaje' (**obr. 4**).

NASÁVANIE SUCHÝCH LÁTOK

Pred nasávaním suchých, nehorľavých látok by malo byť do nádoby vždy vložené filtračné vreca, takto je chránený hlavný filter. Nasatý materiál je v tom prípade možné jednoducho odstrániť. Suché vysávanie bez filtračného vreca je tiež možné.

Horľavé látky nesmú byť nasávané.

Po vysávaní kvapalín je filter vlhký. Pri vysávaní suchých látok sa môže vlhký filter rýchlo prilepiť. Z tohto dôvodu by mal byť filter pred suchým vysávaním vysušený alebo nahradený suchým.

VYSÁVANIE KVAPALÍN

Pred vysávaním nehorľavých kvapalín je bezpodmienečne nutné filtračné vreca odstrániť.

Horľavé kvapaliny nesmú byť nasávané.

Pri tvorbe peny prácu okamžite ukončíte a nádobu vyprázdnite.

ZAPNUTIE VYSÁVAČA

SQ 450/550/650-11:

- Natočte prepínač do polohy 'I' (obr. 5).

SQ 450-21/-31 a

SQ 550/650-31:

Sú možné dva druhy prevádzky:

Poloha prepínača 'I':

Sací motor beží na plný výkon.

Poloha prepínača 'auto':

Sací motor sa spustí po zapnutí pripojeného prístroja (**obr. 6**).

POZOR!

Pred prepnutím do polohy 'auto' dbajte na to, aby bol pripojený prístroj vypnutý.

Na regulátore intenzity nasávania je možné nastavením rôzneho počtu otáčok meniť sací výkon. To umožňuje presné prispôsobenie sa rozdielnemu nasávanému materiálu (**obr. 6**).

PO UKONČENÍ PRÁCE

- Vysávač vypnite a vytiahnite sieťovú zástrčku zo zásuvky.
- Prívodný kábel zmotajte (**obr. 7**).

VÝMENA FILTRAČNÉHO VRECA

- Objímku filtračného vreca uzatvorte šupátkom (obr. 8).
- Objímku filtračného vreca stiahnite zo sacieho fittingu.
- Filtračné vrece odstráňte podľa zákonných ustanovení.
- Vložte podľa návodu filtračné vreca (označenie na filtračnom vreci) do nádoby.

DÔLEŽITÉ!

Objímku filtračného vreca pritlačte až na doraz na sací fitting.

VÝMENA FILTRA

- Vysávač vypnite a vytiahnite sieťovú zástrčku zo zásuvky.
- Horný diel vysávača s filtrom odklopte smerom nahor (obr. 9).
- Odskrutkujte upinaciu maticu filtra (1) a zložte spoločne s upinacou podložkou filtra (2).
- Stiahnite filter (3).
- Nasad'ite nový filter.
- Nasad'ite upinaciu podložku filtra a utiahnite upinaciu maticu filtra.
- Použitý filter odstráňte podľa zákonných ustanovení.

¹⁾ Zvláštne príslušenstvo/modelové varianty

SKÚŠKY A POVOLENIA

Po elektrotechnickej stránke preskúšané skúšobňou TÜV podľa skúšobných postupov/podkladov DIN VDE 0700, časť 1, DIN VDE 0700, časť 205, DIN EN 60335-2-69. Na základe týchto skúšok **je vhodný pre zvýšené nároky v priemyselnom použití.**

Elektrotechnické preskúšanie je nutné vykonať podľa predpisov na ochranu pred úrazmi (VBG 4) a podľa DIN VDE 0701, časť 1 a časť 3. Tieto preskúšania sú podľa DIN VDE 0702 požadované v pravidelných intervaloch a taktiež po oprave alebo zmene.

HĽADANIE PORUCHY

Porucha	Príčina	Odstránenie
‡ Motor sa nerozbehne.	<ul style="list-style-type: none">> Vypadla poistka na pripojovacej zásuvke.> Spustila sa ochrana proti preťaženiu.	<ul style="list-style-type: none">• Zapnite poistku.• Nechajte vysávač ca. 5 minút vychladnúť, kým sa ani po tejto dobe samostatne nerozbehne, upovedomte servisnú službu.
‡ Znížený sací výkon.	<ul style="list-style-type: none">> Filtračné vrece je plné.> Sacia hadica je upchatá.> Filter je znečistený.	<ul style="list-style-type: none">• Vymeňte filtračné vrece.• Vyčistite saciu hadicu.• Vyčistite alebo vymeňte filter.
‡ Pri mokrom saní prístroj nenasáva.	<ul style="list-style-type: none">> Nádoba je plná. (Plavák uzavrel sací otvor.)	<ul style="list-style-type: none">• Vyprázdnite nádobu.

¹⁾ Zvláštne prísľušenstvo/modelové varianty

ZÁRUKA

Pre záruku a záručné opravy platia naše všeobecné obchodné podmienky.

Zmeny podmienené technickými zlepšeniami sa vyhradujú.

TECHNICKÉ ÚDAJE

		EU	CH,DK	GB	GB
Napätie	Volt	230	230	230/240	110
Frekvencia siete	Hz	50/60	50/60	50/60	50/60
Príkon	Watt	1200	1200	1200	1200
Napájacia hodnota pre prístrojovú zásuvku	Watt	2400	1100	1800	600
Celkový napájací výkon/Poistka	Watt/A	3600/16	2300/10	3000/13	1800/16
		SQ 450-11	SQ 550-11	SQ 650-11	
		SQ 450-21	SQ 550-31	SQ 651-11	
		SQ 450-31			
Objemový prúd (vzduch)	max. m ³ /h	216	216	216	
Podtlak	max. Pa	23000	23000	23000	
Povrchová plocha filtra	cm ²	3000	3000	3000	
Hladina akustického tlaku mernej plochy, podľa DIN 45635, časť 1 (4/84) vo vzdialenosti 1 m vo voľnom priestore pri maximálnom objemovom prúde	dB(A)	62	62	62	
Zásobovanie stlačeným vzduchom	bar	4-12(SQ 450-31)	4-12(SQ 550-31)		
Sieťový privodný kábel	m	7,5	7,5	7,5	
Ochranná trieda		I	I	I	
Druh ochrany (ochrana proti striekajúcej vode)		IP X4	IP X4	IP X4	
Odraňenie		EN 50081	EN 50081	EN 50081	
Objem nádoby	l	38	50	64	
Šírka	mm	443	435	615	
Hĺbka	mm	448	470	560	
Výška	mm	505	635	945	
Hmotnosť	kg	11 (SQ 450-11) 12 (SQ 450-21) 12 (SQ 450-31)	14 (SQ 550-11) 15 (SQ 550-31)	24 (SQ 650-11) 25 (SQ 651-11)	
Objednacie č. pre filtračné vrecia (balené po 5 ks)		29739	47233	47429	
Objednacie č. pre filter		29747	11753	11753	

¹⁾ Zvláštne príslušenstvo/modelové varianty



**PROČTĚTE SI PROVOZNI
NÁVOD A DODRŽUJTE
BEZPEČNOSTNÍ
UPOZORNĚNÍ!**

ÚČEL POUŽITÍ

Průmyslové vysavače popsané v tomto návodu jsou vhodné ke stanovenému použití pro vysávání suchých, nehořlavých prachů a kapalin. Odpovídají prašné kategorii 'L'.

POPIS (obr. 1)

- 1 Rukojeť
- 2 Vypínač přístroje
- 3 Regulace sacího výkonu¹⁾
- 4 Uzavírací svorka
- 5 Nádobka na nečistoty
- 6 Sací fitink
- 7 Přípojka stlačeného vzduchu¹⁾
- 8 Přístrojová zástrčka
- 9 Zásuvka s příslušenstvím

SLOŽENÍ VYSAVAČE

POZOR!

Při dodávce jsou jednotlivé díly příslušenství, kromě sacích trubek¹⁾ (uloženy v obalu), uloženy v nádobě a musejí být před prvním uvedením do provozu odstraněny. Přitom musí být

demontován horní díl vysavače:
Síťová zástrčka ještě nesmí být strčena do zásuvky.

- Otevřete uzavírací svorka sejměte horní díl vysavače (**obr. 2**).
- Podle návodu vložte filtrační pytel do nádoby (přitlačením na filtrační pytel).
- Nasadte horní díl vysavače a uzavřete uzavírací svorky.
- Připojte sací hadici. 'Wap MultiFit' dovoluje připojení všech systémů sacích hadic Wap (Ø 27, 32, 36, 50) (**obr. 3**).

ELEKTRICKÁ PŘÍPOJKA/

**PŘÍPOJKA STLAČENÉHO
VZDUCHU¹⁾**

Provozní napětí udané na typovém štítku musí souhlasit s napětím rozvodné sítě.

- Zástrčku přírodního kabelu zastrčte do předpisově instalované zásuvky s ochranným kontaktem.
Přitom dbejte na to, aby byl vysavač vypnutý.

**PŘIPOJENÍ
ELEKTRICKÉHO
SPOTŘEBIČE**

- Připojte elektrický spotřebič na přístrojovou zásuvku na obslužném panelu (**obr. 4**).
Přitom dbejte na to, aby byl elektrický spotřebič vypnutý. Maximální příkon připojeného přístroje: Dbejte na tabulku 'Technické údaje'.

**PŘIPOJENÍ NÁRADÍ NA
STLAČENÝ VZDUCH**

- Náradí na stlačený vzduch připojte na rychlospojku na obslužném panelu¹⁾.
- Zásobování stlačeným vzduchem připojte na vsuvku.
Dbejte na to, aby byl přístroj vypnutý. Provozní tlak připojeného náradí: Dbejte na tabulku 'Technické údaje' (**obr. 4**).

¹⁾ Zvláštní příslušenství/Modelové varianty

NASÁVÁNÍ SUCHÝCH LÁTEK

Před nasáváním suchých, nehořlavých látek by měl být vždy vložen do nádoby filtrační pytel. Nasátý materiál lze pak jednoduše odstranit, hlavní část filtru se tím šetří. Suché vysávání bez filtračního pytle je rovněž možné.

Hořlavé látky nesmějí být nasávány.

Po vysávání kapalin je filtr vlhký. Při vysávání suchých látek se může vlhký filtr rychleji přilepit. Z toho důvodu by měl být filtr před suchým vysáváním vysušen nebo nahrazen suchým.

NASÁVÁNÍ KAPALIN

Před vysáváním nehořlavých kapalin je nutno zásadně filtrační pytel odstranit.

Hořlavé kapaliny nesmějí být nasávány.

Při vývoji pěny práci ihned ukončete a nádobu vyprázdněte.

ZAPNUTÍ VYSAVAČE

SQ 450/550/650-11:

- Natočte přepínač do polohy 'I' (**obr. 5**).

SQ 450-21/-31 a

SQ 550/650-31:

Jsou možné dva druhy provozu:

Nastavení přepínače 'I':

Motor pro sání se okamžitě rozjede.

Nastavení přepínače 'auto':

Motor pro sání se nastartuje při připojeném nářadí (**obr. 6**).

POZOR!

Před přepnutím do polohy 'auto' dbejte na to, aby byl připojený přístroj vypnutý.

Na regulátoru počtu otáček¹⁾ lze nastavením různého počtu otáček měnit sací výkon. To umožňuje přesné přizpůsobení na rozdílné nasávací způsoby. (**obr. 6**).

PO UKONČENÍ PRÁCE

- Vysavač vypněte a vytáhněte síťovou zástrčku ze zásuvky.
- Naviňte přípojný kabel (**obr. 7**).

VÝMĚNA FILTRAČNÍHO PYTLE

- Objímku filtračního pytle uzavřete šoupátkem (**obr. 8**).
- Objímku filtračního pytle stáhněte ze sacího fitinku.
- Filtrační pytel zlikvidujte podle zákonných ustanovení.
- Podle návodu vložte nový filtrační pytel do nádoby (přitlačením na filtrační pytel).

Důležité!

Objímku filtračního pytle přitlačte až na doraz k sacímu fitinku.

VÝMĚNA FILTRU

- Vypněte vysavač a vytáhněte zástrčku ze zásuvky.
- Sejměte horní díl vysavače s nádobou na nečistotu a odklopte s filtrem směrem nahoru (**obr. 9**).
- Odšroubujte upínací matici filtru (1) a sejměte společně s upínací podložkou filtru (2).
- Stáhněte filtr (3).
- Nasadte nový filtr.
- Nasadte upínací podložku filtru a utáhněte upínací matici filtru.
- Použitý filtr zlikvidujte podle zákonných ustanovení.

¹⁾ Zvláštní příslušenství/Modelové varianty

ZKOUŠKY A POVOLENÍ

Po elektrotechnické stránce přezkoušeno podle zkušebních postupů/ podkladů DIN VDE 0700, část 1 DIN VDE 0700, část 205 DIN EN 60335-2-69. Na základě těchto zkoušek **je tento vysavač vhodný pro zvýšené nároky při průmyslovém využití.**

Elektrotechnická přezkoušení je nutno provést podle předpisů k ochraně před úrazu (VBG 4) a podle DIN VDE 0701, část 1 a část 3. Tato přezkoušení jsou podle DIN VDE 0702 požadována v pravidelných intervalech a po opravě nebo změně.

HLEDÁNÍ PORUCHY

Porucha	Příčina	Odstranění
‡ Motor se nerozběhne.	<ul style="list-style-type: none">> Vypadla pojistka na připojovací zásuvce.> Spustila se ochrana proti přetížení.	<ul style="list-style-type: none">• Zapněte pojistku.• Nechejte vysavač ca. 5 minut vychladnout, pokud se ani po této době samostatně nerozběhne, uveďte servisní službu.
‡ Snížený sací výkon.	<ul style="list-style-type: none">> Filtrační pytel je plný.> Sací hadice je ucpaná.> Filtr je znečištěný.	<ul style="list-style-type: none">• Vyměňte filtrační pytel.• Vyčistěte sací hadici.• Vyčistěte nebo vyměňte filtr.
‡ Při mokřém sání přístroj nesaje.	<ul style="list-style-type: none">> Nádoba je plná. (Plovák uzavřel sací otvor.)	<ul style="list-style-type: none">• Vyprázdněte nádobu.

¹⁾ Zvláštní příslušenství/Modelové varianty

ZÁRUKA

Pro záruku a záruční opravy platí naše všeobecné obchodní podmínky.

Změny v důsledku technického vývoje se vyhrazují.

TECHNICKÉ ÚDAJE

		EU	CH,DK	GB	GB
Napětí	Volt	230	230	230/240	110
Kmitočet sítě	Hz	50/60	50/60	50/60	50/60
Příkon	Watt	1200	1200	1200	1200
Připojovací hodnota pro přístrojovou zásuvku	Watt	2400	1100	1800	600
Celkový připojovací výkon/Pojistka	Watt/A	3600/16	2300/10	3000/13	1800/16
		SQ 450-11	SQ 550-11	SQ 650-11	
		SQ 450-21	SQ 550-31	SQ 651-11	
		SQ 450-31			
Objemový proud (vzduch)	max. m ³ /h	216	216	216	
Podtlak	max. Pa	23000	23000	23000	
Povrchová plocha filtru	cm ²	3000	3000	3000	
Hladina akustického tlaku měrné plochy, podle DIN 45 635, část 1 (4/84) ve vzdálenosti 1 m ve volném prostoru při maximálním objemovém proudu	dB(A)	62	62	62	
Zásobovanie stlačeným vzduchom	bar	4-12(SQ 450-31)	4-12(SQ 550-31)		
Síťový přívodní kabel	m	7,5	7,5	7,5	
Ochranná třída		I	I	I	
Druh ochrany (ochrana proti stříkající vodě)			IP X4	IP X4	IP X4
Stupeň odrušení		EN 50081	EN 50081	EN 50081	
Objem nádoby	l	38	50	64	
Šířka	mm	443	435	615	
loubka	mm	448	470	560	
Výška	mm	505	635	945	
Hmotnost	kg	11 (SQ 450-11) 12 (SQ 450-21) 12 (SQ 450-31)	14 (SQ 550-11) 15 (SQ 550-31)	24 (SQ 650-11) 25 (SQ 651-11)	
Objednací č. pro filtrační pytle (balení po 5 ks)		29739	47233	47429	
Objednací č. pro filtr		29747	11753	11753	

¹⁾ Zvláštní příslušenství/Modelové varianty



**ZALECAMY PRZECZYTANIE
NINIEJSZEJ INSTRUKCJI
OBSŁUGI I**

**PRZESTRZEGANIE
WSKAZÓWEK
BEZPIECZEŃSTWA!**



PRZEZNACZENIE

Odkurzacze przemysłowe opisane w niniejszej instrukcji obsługi są pod warunkiem wykorzystania zgodnie z przeznaczeniem przystosowane do zasysania suchych, niepalnych pyłów i cieczy. Spełniają one wymagania kategorii użytkowej 'L'.

OPIS (rys. 1)

- 1 Uchwyt
- 2 Włącznik urządzenia
- 3 Regulator siły ssania¹⁾
- 4 Klamry zamykające
- 5 Pojemnik na brud
- 6 Przyłączka wlotowa
- 7 Doprowadzenie sprężonego powietrza¹⁾
- 8 Gniazdo podłączenia narzędzi
- 9 Szufladka na elementy wyposażenia

SKŁADANIE ODKURZACZA

UWAGA!

Elementy wyposażenia odkurzacza, poza rurkami ssania¹⁾ (zawartymi wewnątrz opakowania), zostały umieszczone w pojemniku odkurzacza, skąd należy je wyjąć przed pierwszym uruchomieniem odkurzacza.

¹⁾ wyposażenie specjalne/warianty modelu

W tym celu należy zdjąć górny zespół odkurzacza: Nie należy jeszcze wtykać wtyczki przewodu zasilania do gniazda sieciowego.

- Otworzyć klamry zamykające i zdjąć górny zespół odkurzacza (rys. 2).
- Włożyć worek filtrowy do pojemnika zgodnie z instrukcją (patrz nadruk na worku filtrowym).
- Osadzić górny zespół odkurzacza i zamknąć klamry zamykające.
- Podłączyć wąż ssania. Łącznik 'WapMultiFit' umożliwia podłączenie wszystkich systemów węży ssania firmy Wap (Ø 27, 32, 36, 50) (rys. 3).

**PODŁĄCZENIE DO SIECI/
DOPROWADZENIE
SPRĘŻONEGO
POWIETRZA¹⁾**

Napięcie robocze wskazane na tabliczce znamionowej odkurzacza musi odpowiadać napięciu sieci.

- Wtyczkę przewodu zasilania wetknąć do gniazda sieciowego ze stykiem ochronnym, zainstalowanego zgodnie z obowiązującymi przepisami.
Upewnić się, czy odkurzacz jest wyłączony.

**PODŁĄCZENIE
ELEKTRONARZĘDZIA**

- Podłączyć elektronarzędzie do wtyczki umieszczonej w obrębie pola obsługi odkurzacza (rys. 4).
Upewnić się, że narzędzie jest wyłączone. Przy podłączaniu elektronarzędzi zadbać, aby nie została przekroczona wartość maksymalnego poboru mocy wskazana w tabeli 'Dane techniczne'.

**PODŁĄCZENIE
NARZĘDZIA
PNEUMATYCZNEGO**

- Podłączyć narzędzie pneumatyczne do szybkozłączki¹⁾ rozmieszczonej w obrębie pola obsługi odkurzacza.
- Sprężone powietrze doprowadzić do przyłączki wtykowej. Upewnić się, że narzędzie jest wyłączone. Dopuszczalne ciśnienie robocze przyłączanego narzędzia patrz tabela 'Dane techniczne' (rys. 4).

ZASYSANIE MATERIAŁÓW SUCHYCH

Przed przystąpieniem do zasysania materiałów suchych, należy zawsze włożyć worek filtrowy do pojemnika odkurzacza. Możliwe jest wówczas łatwe usunięcie zassanego materiału, ponadto chroniony jest główny element filtrowy. Możliwe jest także zasysanie materiału bez osadzonego worka filtrowego.

Zabrania się zasysania materiałów palnych.

W wyniku zasysania cieczy element filtrowy ulega zawilgoceniu. Wilgotny element filtrowy może ulec uszkodzeniu podczas zasysania materiałów suchych. Z tego względu należy przed przystąpieniem do zasysania materiałów suchych osuszyć element filtrowy lub zastąpić go suchym elementem filtrowym.

ZASYSANIE CIECZY

Przed przystąpieniem do zasysania cieczy należy z zasady usunąć worek filtrowy.

Zabrania się zasysania cieczy palnych.

W przypadku wytworzenia się piany natychmiast przerwać pracę i opróżnić pojemnik.

¹⁾ wyposażenie specjalne/warianty modelu

WŁĄCZENIE ODKURZACZA

SQ 450/550/650-11:

- Obrócić przełącznik w położenie 'I' (rys. 5).

SQ 450-21/-31 i

SQ 550/650-31:

Możliwe są dwa tryby pracy odkurzacza: Położenie przełącznika 'I': silnik odkurzacza ulega natychmiastowemu włączeniu. Położenie przełącznika 'auto': silnik odkurzacza zostaje włączony po włączeniu podłączonego elektronarzędzia (rys. 6).

UWAGA!

Przed obróceniem przełącznika w położenie 'auto' należy upewnić się, czy podłączone narzędzie jest wyłączone.

Przy pomocy regulatora siły ssania¹⁾ można regulować prędkość obrotową silnika, a przez to sprawność zasysania. Umożliwia to dokładne dostosowanie warunków pracy odkurzacza do zasysanego materiału (rys. 6).

PO ZAKOŃCZENIU PRACY

- Wyłączyć odkurzacz i wyjąć wtyczkę z gniazda sieciowego.
- Zwinąć przewód zasilania (rys. 7).

WYMIANA WORKA FILTROWEGO

- Zamknąć kołnierz wlotowy worka filtrowego przy pomocy zasuwki (rys. 8).
- Zsunąć kołnierz worka filtrowego z przyłączy wlotowej.
- Usunąć worek filtrowy zgodnie z obowiązującymi przepisami dotyczącymi odpadów.
- Włożyć nowy worek filtrowy do pojemnika zgodnie z instrukcją (patrz nadruk na worku filtrowym).
WAŻNE!
Osadzić kołnierz worka filtrowego do oporu na przyłączy wlotowej.

WYMIANA ELEMENTU FILTROWEGO

- Wyłączyć odkurzacz i wyjąć wtyczkę z gniazda sieciowego.
- Zdjąć górny zespół odkurzacza z pojemnika na brud i odłożyć elementem filtrowym skierowanym do góry (rys. 9).
- Odkręcić nakrętkę mocującą filtra (1) i zdjąć wraz z pokrywką ustalającą filtra (2).
- Zdjąć element filtrowy (3).
- Osadzić nowy element filtrowy.

- Osadzić pokrywkę ustalającą filtra i silnie dokręcić nakrętkę mocującą filtra.
- Usunąć zużyty element filtrowy zgodnie z obowiązującymi przepisami dotyczącymi usuwania odpadów.

PRÓBY I DOPUSZCZENIA

Urządzenie zostało poddane próbom elektrotechnicznym zgodnie z procedurami prób/założeniami DIN VDE 0700 część 1 DIN VDE 0700 część 205 DIN EN 60335-2-69. Na podstawie tych prób urządzenie zostało dopuszczone do pracy w warunkach **podwyższonego obciążenia użytkowego w przemyśle.**

Badania elektrotechniczne należy przeprowadzać zgodnie z przepisami bezpieczeństwa i higieny pracy (VBG4) oraz wg normy DIN VDE 0701 część 1 i 3. Na podstawie normy DIN VDE 0702 badania te należy wykonywać w regularnych odstępach czasu, a także po naprawach lub dokonaniu modyfikacji.

WYSZUKIWANIE USTEREK

Zakłócenie	Przyczyna	Usunięcie zakłócenia
‡ Silnik nie pracuje	<ul style="list-style-type: none"> > Zadziałał bezpiecznik w obwodzie gniazda sieciowego > Zadziałał układ ochrony przeciążeniowej 	<ul style="list-style-type: none"> • Włączyć bezpiecznik • Pozostawić odkurzacza do ochłodzenia przez ok. 5 minut; jeśli po tym czasie nie nastąpi samoczynne włączenie odkurzacza należy skorzystać z pomocy placówki serwisowej
‡ Zmniejszona moc zasysania	<ul style="list-style-type: none"> > Worek filtrowy pełny > Niedrożność węża ssącego > Zabrudzony element filtrowy 	<ul style="list-style-type: none"> • Wymienić worek filtrowy • Oczyszczyć wąż ssący • Oczyszczyć lub wymienić element filtrowy
‡ Brak zasysania przy próbie zasysania cieczy	<ul style="list-style-type: none"> > Pełny pojemnik (pływak zamyka otwór ssania) 	<ul style="list-style-type: none"> • Opróżnić pojemnik

¹⁾ wyposażenie specjalne/warianty modelu

GWARANCJA

Oдноśnie gwarancji i rękojmi obowiązują nasze ogólne warunki sprzedaży i dostaw.

Zmiany stanowiące wynik postępu technicznego zastrzeżone.

DANE TECHNICZNE

		EU	CH,DK	GB	GB
Napięcie	V	230	230	230/240	110
Częstotliwość sieci	Hz	50/60	50/60	50/60	50/60
Moc pobierana	W	1200	1200	1200	1200
Wtyczka na odkurzaczu, moc przyłączowa	W		2400	1100	1800
600					
Całkowita moc przyłączowa/bezpiecznik W/A		3600/16	2300/10	3000/13	1800/16
		SQ 450-11	SQ 550-11	SQ 650-11	
		SQ 450-21	SQ 550-31	SQ 651-11	
		SQ 450-31			
Strumień objętości (powietrze)	maks. m ³ /h	216	216	216	
Podciśnienie	maks. Pa	23000	23000	23000	
Powierzchnia filtra	cm ²	3000	3000	3000	
Poziom ciśnienia akustycznego w odległ. 1 m, wg DIN 45 635, część 1 (4/84) w polu swobodnym przy maksymalnym strumieniu objętości	dB(A)	62	62	62	
Doprowadzenie sprężonego powietrza	bar	4-12(SQ 450-31)	4-12(SQ 550-31)		
Przewód zasilania sieciowego	m	7,5	7,5	7,5	
Klasa ochrony		I	I	I	
Rodzaj ochrony (wykonanie przeciwbryzgowie)		IP X4	IP X4	IP X4	
Stopień odkłócenia		EN 50081	EN 50081	EN 50081	
Pojemność pojemnika	l	38	50	64	
Szerokość	m m	443	435	615	
Długość	m m	448	470	560	
Wysokość	m m	505	635	945	
Masa	kg	11 (SQ 450-11) 12 (SQ 450-21) 12 (SQ 450-31)	14 (SQ 550-11) 15 (SQ 550-31)	24 (SQ 650-11) 25 (SQ 651-11)	
Nr zamów. worków filtrowych (opakowanie jednostkowe 5 sztuk)		29739	47233	47429	
Nr zamów. elementu filtrowego		29747	11753	11753	

¹⁾ wyposażenie specjalne/warianty modelu



**OLVASSA EL A KEZELÉSI
UTASÍTÁST ÉS KÖVESSE
A BIZTONSÁGI
ÜTMUTATÁSOKAT!**



RENDELTETÉS

A jelen kezelési utasításban leírt ipari porszívók rendeltetésszerű használat esetén száraz, nem éghető porok és folyadékok felszívására alkalmasak. Ezek megfelelnek az 'L' porosztálynak.

LEÍRÁS (1. ábra)

- 1 Fogantyú
- 2 Készülékcapcsoló
- 3 Szívóerő-szabályozó¹⁾
- 4 Zárókapocs
- 5 Szennytartály
- 6 Beeresztő szerelvény
- 7 Sűrített levegő-csatlakozás¹⁾
- 8 Készülék dugaszoló aljzata
- 9 Tartozékok elhelyezésére szolgáló fiók

**A PORSZÍVÓ
ÖSSZESZERELÉSE**

VIGYÁZAT!

A tartozék-alkatrészek, a szívócsövek¹⁾ kivételével (a csomagolásban található), a tartályban elhelyezve kerülnek kiszállításra és azokat az első üzembe helyezés előtt ki kell venni.

¹⁾ Különleges tartozék/modellváltozatok

Ehhez le kell szerelni a porszívó felső részét: Ekkor a hálózati csatlakozó dugót nem szabad még dugaszoló aljzatba bedugni.

- Nyissa ki a zárókapcsokat és vegye le a porszívó felső részét. **(2. ábra)**
- A szűrőzsákokat az utasításnak megfelelően (ld. szűrőzsákon található feliratot) helyezze be a tartályba.
- Helyezze fel a porszívó felső részét és zárja a zárókapcsokat.
- Csatlakoztassa a szívótömlőt. A 'Wap MultiFit' lehetővé teszi az összes Wap-féle szívótömlő-rendszer (Ø 27, 32, 36, 50) csatlakoztatását **(3. ábra)**

**VILLAMOS CSATLAKOZÁS
/ SŰRÍTETT LEVEGŐ-
CSATLAKOZÁS¹⁾**

Az adattáblán megadott feszültségnek meg kell egyeznie a vezetékhalózat megadott üzemi feszültségével.

- Dugaszolja a csatlakozó vezeték villás dugóját egy előírászerűen telepített védőérintkezős dugaszoló aljzatba. **Ügyeljen arra, hogy a porszívó ki legyen kapcsolva.**

VILLAMOS KÉSZÜLÉK

CSATLAKOZTATÁSA

- Csatlakoztassa a villamos készüléket a kezelőmezőn található készülék-dugaszoló aljzatba. **(4. ábra)** **Ügyeljen arra, hogy a villamos készülék ki legyen kapcsolva.** A csatlakoztatandó készülék max. teljesítményfelvétele: ld. a 'Műszaki adatok' c. táblázatot.

**SŰRÍTETT LEVEGŐ-
CSATLAKOZÁS**

- Csatlakoztassa a sűrített levegő-szerszámot a kezelőmezőn található gyorsanzáró kapcsoló karmantyúra¹⁾.
- Csatlakoztassa a sűrített levegő betápláló vezetékét a dugaszoló csőkapcsoló karmantyúra. **Ügyeljen arra, hogy a szerszám ki legyen kapcsolva.** A csatlakoztatandó szerszám üzemi nyomása: ld. 'Műszaki adatok' c. táblázatot. **(4. ábra)**

SZÁRAZ ANYAGOK FELSZÍVÁSA

Száraz, nem éghető anyagok felszívása előtt ügyelni kell arra, hogy a szűrőzsák mindig be legyen helyezve a tartályba. Így egyszerű a felszívott anyag eltávolítása és ártalmatlanítása továbbá kíméli a fő szűrőelemet. A száraz szívás szűrőzsák nélkül is lehetséges.

Éghető anyagok felszívása tilos.

Folyadék felszívása után a szűrőelem nedves. A nedves szűrőelem gyorsabban eltömődhet, ha száraz anyagok kerülnek felszívásra. Éppen ezért száraz szívás előtt a szűrőelemet vagy meg kell szárítani, vagy száraz szűrőelemmel kell kicserélni.

FOLYADÉKOK FELSZÍVÁSA

Folyadékok felszívása előtt minden esetben el kell távolítani a szűrőzsákot.

Éghető folyadékok felszívása tilos.

Habképződés esetén azonnal fejezze be a munkát és ürítse ki a tartályt.

A PORSZÍVÓ BEKAPCSOLÁSA

SQ 450/550/650-11:

- Forgassa a kapcsolót az 'I'-es állásba. (5. ábra)

SQ 450-21/-31 és

SQ 550/650-31:

Két üzemmód lehetséges: 'I'-es kapcsolóállás: a szivómotor azonnal beindul.

'Auto' kapcsolóállás:

A szivómotor a csatlakoztatott szerszám bekapcsolásakor indul. (6. ábra)

VIGYÁZAT!

Az 'auto' kapcsolóállásra való forgatás előtt ügyelni kell arra, hogy a csatlakoztatott készülék ki legyen kapcsolva.

A szívóerő-szabályozón¹⁾ változtatni lehet a fordulatszámot és ezáltal szivóteljesítményt is. Ez lehetővé teszi a különböző felszívandó anyagok igényeihez való pontos alkalmazkodást. (6. ábra)

A MUNKA VÉGEZTÉVEL

- Kapcsolja ki a porszívót és húzza ki a hálózati csatlakozó dugót a dugaszoló aljzatból.
- Csévélje föl a csatlakozóvezetékét. (7. ábra)

A SZÜRŐZSÁK CSERÉJE

- Zárja le a tolattyúval a szűrőzsák karmantyúját. (8. ábra)
 - Húzza le a szűrőzsák karmantyúját a beeresztő szerelvényről.
 - A törvényes előírásoknak megfelelően hulladékként távolítsa el a szűrőzsákot.
 - Helyezze be a tartályba az új szűrőzsákot az utasításnak megfelelően (ld. szűrőzsákon található feliratot).
- FONTOS!**
A szűrőzsák karmantyúját a beeresztő szerelvény ütközőjéig nyomja be.

A SZÜRŐELEM CSERÉJE

- Kapcsolja ki a porszívót és húzza ki a hálózati csatlakozó dugót a dugaszoló aljzatból.
- Vegye le a porszívó felső részét a szennytartályról és úgy helyezze le azt, hogy a szűrőelem felfelé nézzen. (9. ábra)
- Csavarja le a feszítőanyát (1) és a szűrő feszítőgyűrűjével (2) együtt vegye le azt.
- Húzza le a (3) szűrőelemet.
- Tolja fel az új

¹⁾ Különleges tartozék/modellváltozatok

- szűrőelemet.
- Helyezze fel a szűrő feszítőgyűrűjét, csavarja feszesre a szűrő feszítőanyáját.
 - Az elhasznált szűrőelemet a törvényes előírásoknak megfelelően hulladékként távolítsa el.

VIZSGÁLATOK ÉS ENGEDÉLYEZTETÉSEK

A készülék az alábbi vizsgálati eljárások/ alapelvek alapján ment át elektrotechnikai vizsgálaton:
 DIN VDE 0700 1. rész
 DIN VDE 0700 205. rész
 DIN EN 60335-2-69.
 Ezeknek a vizsgálatoknak az alapján a készülék alkalmasnak bizonyult az **ipari használattal járó fokozott igénybevételre.**

Az elektrotechnikai vizsgálatokat a balesetvédelmi előírásoknak (VBG4) valamint a DIN VDE 0701 1. és 3. részének megfelelően kell elvégezni. A fenti vizsgálatok elvégzésére rendszeres időközönként, továbbá minden javítást és módosítást követően van szükség.

ZAVARKERESÉS

Zavar	Ok	Elhárítás
‡ A motor nem jár	<ul style="list-style-type: none"> > Kioldott a hálózati csatlakozó dugaszoló aljzatának biztositéka > Működésbe lépett a túlterhelési áramkioldó 	<ul style="list-style-type: none"> • Bekapcsolni a biztosítékot • A porszívót kb. 5 percig lehűlni hagyni, ha ezt követően nem kapcsol önműködően ismét be, forduljon a vevőszolgálathoz
‡ Csökkent szívási teljesítmény	<ul style="list-style-type: none"> > A szűrőzsák teli van > A szívótömlő el van tömődve > A szűrőelem el van tömődve 	<ul style="list-style-type: none"> • Kicserélni a szűrőzsákot • A szívótömlőt kitisztítani • A szűrőelemet kitisztítani vagy kicserélni
‡ Nedves szívás esetén nincs szívási teljesítmény	<ul style="list-style-type: none"> > A tartály teli van (az úszószelep elzárja a szívónyílást) 	<ul style="list-style-type: none"> • A tartályt kiüríteni

¹⁾ Különleges tartozék/modellváltozatok

GARANCIA

Garanciára és a szavatosságra vonatkozóan az általános üzleti és szállítási feltételek érvényesek.

Fenntartjuk magunknak a műszaki újítások keretében végzendő változtatások jogát

MŰSZAKI ADATOK

		EU	CH,DK	GB	GB
Feszültség	Volt	230	230	230/240	110
Hálózati feszültség	Hz	50/60	50/60	50/60	50/60
Teljesítmény-felvétel	Watt	1200	1200	1200	1200
A készülék dugaszoló aljzatának teljesítményszüksége	Watt	2400	1100	1800	600
Összes teljesítményszükséglet/biztosítás	Watt/A	3600/16	2300/10	3000/13	1800/16
		SQ 450-11	SQ 550-11	SQ 650-11	
		SQ 450-21	SQ 550-31	SQ 651-11	
		SQ 450-31			
Térfogatáramlás (levegő)	max. m ³ /h	216	216	216	
Vákuum	max. Pa	23000	23000	23000	
Szűrőfelület	cm ²	3000	3000	3000	
DIN 45 635, 1-es rész (4/84) szerinti szabad mezőben maximális térfogatáramlás mellett 1 m távolságból mért felület-hangnyomásszint					
Sűrített levegő-betáplálás	dB(A)	62	62	62	
	bar	4-12(SQ 450-31)	4-12(SQ 550-31)		
Hálózati csatlakozó vezeték	m	7,5	7,5	7,5	
Védelmi osztály		I	I	I	
Védelem fajtája (fröccsentett víz ellen védett)		IP X4	IP X4	IP X4	
Zavarmentesítési fok		EN 50081	EN 50081	EN 50081	
Tartálytérfogat	l	38	50	64	
Szélesség	mm	443	435	615	
Mélység	mm	448	470	560	
Magasság	mm	505	635	945	
Súly	kg	11 (SQ 450-11) 12 (SQ 450-21) 12 (SQ 450-31)	14 (SQ 550-11) 15 (SQ 550-31)	24 (SQ 650-11) 25 (SQ 651-11)	
zűrőszákok megrendelési száma (5-darabos csomagolási egység)		29739	47233	47429	
Szűrőelem megrendelési száma		29747	11753	11753	

¹⁾ Különleges tartozék/modellváltozatok

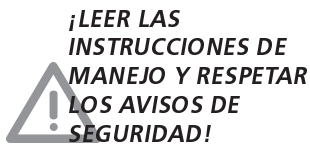

¡LEER LAS INSTRUCCIONES DE MANEJO Y RESPETAR LOS AVISOS DE SEGURIDAD!

USO PREVISTO

Utilizándolos según su uso previsto, los aspiradores industriales que describimos en estas instrucciones de manejo se prestan para aspirar polvos y líquidos secos, no combustibles. Corresponden a la clase de polvo "L".

DESCRIPCIÓN (imagen 1)

- 1 Asa de mano
- 2 Conmutador de la máquina
- 3 Regulador de la fuerza de aspiración¹⁾
- 4 Pinzas de cierre
- 5 Depósito para recoger la suciedad
- 6 Dispositivo de entrada
- 7 Toma para el aire comprimido¹⁾
- 8 Caja de enchufe de la máquina
- 9 Cajón para los accesorios

MONTAR EL ASPIRADOR ¡ATENCIÓN!

Los accesorios, excepto los tubos telescópicos¹⁾ (que están dentro del embalaje), se suministran dentro del depósito en posición horizontal y deben sacarse antes de la primera puesta en marcha.

¹⁾ Accesorios especiales/Variantes según el modelo

Para ello deberá desmontarse la parte superior del aspirador: Aún no deberá conectarse el enchufe en la caja del enchufe.

- Abrir las pinzas de cierre y quitar la parte superior del aspirador (**imagen 2**).
- Colocar el saco para polvos dentro del depósito tal como se indica en las instrucciones (están impresas en el saco para polvos).
- Poner la parte superior del aspirador y cerrar las pinzas de cierre.
- Conectar la manguera aspirante. "Wap MultiFit" permite conectar todos los sistemas de mangueras aspirantes de Wap (Ø 27, 32, 36, 50) (**imagen 3**).

CONEXIÓN ELÉCTRICA / TOMA PARA EL AIRE COMPRIMIDO¹⁾

La tensión de la red deberá coincidir con la tensión indicada en la placa indicadora.

- Enchufar el cable para la conexión a la red en una caja de enchufe con puesta a tierra instalada correctamente.
Asegúrese que esté desconectado el aspirador.

CONECTAR LA HERRAMIENTA ELÉCTRICA

- Conectar la herramienta eléctrica en la caja de enchufe de la máquina situada en el campo de mando (**imagen 4**).
Asegúrese que esté desconectada la herramienta. Consumo máx. de potencia de la herramienta a conectar: véase la tabla "Datos técnicos".

CONECTAR LA HERRAMIENTA DE AIRE COMPRIMIDO

- Conectar la herramienta de aire comprimido en el empalme instantáneo¹⁾ situado en el campo de mando.
- Conectar el suministro de aire comprimido con la boquilla de enchufe.
Asegúrese que esté desconectada la herramienta. Presión de trabajo de la herramienta a conectar: véase la tabla "Datos técnicos" (**imagen 4**).

ASPIRAR MATERIAS SECAS

Antes de aspirar materias secas no combustibles debería incorporarse siempre un saco para polvos. Así, el material aspirado puede eliminarse más fácilmente, protegiendo a la vez el elemento filtrador principal. También puede aspirar en seco sin utilizar dicho saco.

No está permitido aspirar materias combustibles.

Después de haber aspirado líquidos, el saco para polvos está húmedo. Un elemento filtrador húmedo puede obturarse más rápido al aspirar materias secas. Por esta razón, antes de aspirar en seco, debería secarse el elemento filtrador o cambiarlo por uno seco.

ASPIRAR LÍQUIDOS

En general, antes de aspirar líquidos deberá quitarse el saco para polvos.

No está permitido aspirar líquidos inflamables.

Finalizar inmediatamente el trabajo y vaciar el depósito en caso de que se produzca espuma.

ENCHUFAR EL ASPIRADOR

SQ 450/550/650-11:
Girar el conmutador hacia la posición "I" (*imagen 5*).

SQ 450-21/-31 y SQ 550/650-31:
Puede elegir entre dos modos de servicio: Posición del conmutador "I":

El motor de aspiración se enchufa inmediatamente Posición del conmutador "auto":

El motor de aspiración se enchufa al enchufar la herramienta conectada (*imagen 6*).

¡ATENCIÓN!

Antes de girar el conmutador hacia la posición "auto" deberá asegurarse que la herramienta conectada esté desconectada.

Con el regulador de la fuerza de aspiración¹⁾ puede variarse el número de revoluciones y, con éste, la potencia de aspiración, lo cual permite una adaptación exacta a los diferentes trabajos a realizar (*imagen 6*).

DESPUÉS DEL TRABAJO

- Desconectar el aspirador y sacar el enchufe de la caja de enchufe.
- Enrollar el cable eléctrico (*imagen 7*).

CAMBIAR EL SACO PARA POLVOS

- Cerrar el manguito del saco para polvos con la corredera (*imagen 8*).
 - Quitar el manguito del saco para polvos del dispositivo de entrada.
 - Eliminar correctamente el saco para polvos.
 - Incorporar un saco nuevo en el depósito tal como lo indican las instrucciones (están impresas en el saco para polvos).
- ¡IMPORTANTE!**
Apretar el manguito del saco para polvos hasta el tope en el dispositivo de entrada.

CAMBIAR EL ELEMENTO FILTRADOR

- Desconectar el aspirador y sacar el cable eléctrico de la caja de enchufe.
- Quitar la parte superior del aspirador del depósito para la suciedad y depositarla de manera que el elemento filtrador quede hacia arriba (*imagen 9*).
- Desenroscar la tuerca de regulación del filtro (1) y quitarla junto con la polea tensora (2).
- Sacar el elemento filtrador (3).

¹⁾ Accesorios especiales/Variantes según el modelo

- Incorporar el nuevo elemento filtrador.
- Poner la polea tensora, apretar la tuerca de regulación del filtro.
- Eliminar correctamente el elemento filtrador.

PRUEBAS Y HOMOLOGACIONES

El sistema electrotécnico fue probado por el ITV según los métodos de verificación/puntos básicos DIN VDE 0700 parte 1, DIN VDE 0700 parte 205, DIN EN 60335-2-69. Debido a estas pruebas, **las máquinas pueden ser sometidas a un uso industrial forzoso.**

Las pruebas electrotécnicas deberán efectuarse según las prescripciones alemanas para la prevención de accidentes (VBG4) y conforme a la normativa DIN VDE 0701 parte 1 y parte 3. Estas pruebas deberán efectuarse según DIN VDE 0702 en intervalos regulares y después de cada reparación o modificación.

LOCALIZACIÓN DE AVERÍAS

Avería	Causa	Eliminación
‡ El motor no funciona	<ul style="list-style-type: none"> > El fusible de la caja de enchufe se disparó > El dispositivo para la protección contra sobrecargas reaccionó 	<ul style="list-style-type: none"> • Conectar el fusible • Dejar que se enfrie el aspirador 5 minutos aprox.; en caso de que no vuelva a conectarse automáticamente, llamar al servicio de asistencia
‡ Potencia de aspiración reducida	<ul style="list-style-type: none"> > El saco para polvos está lleno > La manguera aspirante está obturada > El elemento filtrador está sucio 	<ul style="list-style-type: none"> • Cambiar el saco para polvos • Limpiar la manguera aspirante • Limpiar o cambiar el elemento filtrador
‡ Ninguna potencia de aspiración al aspirar en húmedo	<ul style="list-style-type: none"> > El depósito está lleno (el flotador bloquea la lumbrera de aspiración) 	<ul style="list-style-type: none"> • Vaciar el depósito

¹⁾ Accesorios especiales/Variantes según el modelo

GARANTÍA

Para toda clase de garantía valen nuestras condiciones generales de venta.

Reservado el derecho de modificaciones técnicas.

DATOS TÉCNICOS

		EU	CH,DK	GB	GB
Voltaje	Vóltios	230	230	230/240	110
Frecuencia de la red	Hz	50/60	50/60	50/60	50/60
Consumo de potencia	Watt	1200	1200	1200	1200
Consumo nominal de corriente para la caja de enchufe de la máquina	Watt	2400	1100	1800	600
Potencia total conectada/fusibles	Watt/A	3600/16	2300/10	3000/13	1800/16
		SQ 450-11	SQ 550-11	SQ 650-11	
		SQ 450-21	SQ 550-31	SQ 651-11	
		SQ 450-31			
Caudal (aire)	máx. m ³ /h	216	216	216	
Depresión	máx. Pa	23000	23000	23000	
Superficie de filtración	cm ²	3000	3000	3000	
Nivel de intensidad acústica de la superficie de medición a 1 m de distancia según DIN 45635, parte 1 (4/84) en el campo libre con el caudal máximo	dB(A)	62	62	62	
Toma de aire comprimido	bar	4-12(SQ 450-31)	4-12(SQ 550-31)		
Cable para la conexión a la red	m	7,5	7,5	7,5	
Clase de protección	I	I	I	I	
Modo de protección (a prueba de salpicaduras)		IP X4	IP X4	IP X4	
Grado de supresión de interferencias		EN 50081	EN 50081	EN 50081	
Volumen del depósito	l	38	50	64	
Ancho	mm	443	435	615	
Profundo	mm	448	470	560	
Alto	mm	505	635	945	
Peso	kgs	11 (SQ 450-11) 12 (SQ 450-21) 12 (SQ 450-31)	14 (SQ 550-11) 15 (SQ 550-31)	24 (SQ 650-11) 25 (SQ 651-11)	
Nº de pedido para los sacos de polvo (unidad de embalaje 5 piezas)		29739	47233	47429	
Nº de pedido para el elemento filtrador		29747	11753	11753	

¹⁾ Accesorios especiales/Variantes según el modelo

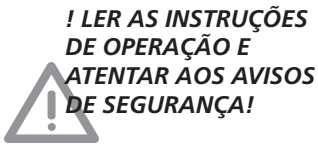

! LER AS INSTRUÇÕES DE OPERAÇÃO E ATENTAR AOS AVISOS DE SEGURANÇA!

I FINALIDADE

Os aspiradores industriais descritos nestas instruções são apropriados para a aspiração de pós secos e líquidos, não combustíveis, desde que usados adequadamente. Os mesmos correspondem à categoria de pó „L“.

DESCRIÇÃO (figura 1)

- 1 Pega
- 2 Interruptor do equipamento
- 3 Regulação da potência de aspiração¹⁾
- 4 Fecho rápido
- 5 Recipiente para sujidade
- 6 Conexão de admissão
- 7 Ligação de ar comprimido¹⁾
- 8 Tomada de aparelho
- 9 Gaveta para acessórios

MONTAR O ASPIRADOR

ATENÇÃO!

Os componentes, excepto o tubo telescópico¹⁾ (colocado na embalagem), encontram-se no recipiente, quando o aparelho é entregue.

¹⁾ Acessórios especiais / Variantes do modelo

Devem ser retirados antes da primeira colocação em serviço.

Para tanto, deve ser removida a parte superior do aspirador: a ficha ainda deve estar fora da tomada.

- Abrir os fechos rápidos e retirar a parte superior do aspirador (**figura 2**).
- Colocar o saco filtrante no recipiente, segundo as instruções (impressas no saco filtrante).
- Recolocar a parte superior do aspirador e apertar os fechos rápidos.
- Ligar a mangueira de aspiração. O „Wap- MultiFit“ permite a ligação de todos os sistemas da mangueira de aspiração (Ø27, 32, 36 e 50) (**figura 3**).

LIGAÇÃO ELÉCTRICA/ LIGAÇÃO DE AR COMPRIMIDO¹⁾

A tensão de serviço indicada na placa de marca deve ser igual à tensão da rede.

- Introduzir a ficha do cabo de ligação em uma tomada com contacto de segurança, correctamente instalada.

Assegurar-se de que o aspirador esteja desligado.

LIGAR UM APARELHO ELÉCTRICO

- Ligar o aparelho eléctrico à tomada para equipamentos no painel de comando (**figura 4**). **Assegurar-se de que o aparelho eléctrico esteja desligado.** Para a potência consumida máxima do equipamento a ser ligado, ver o quadro „Características técnicas“.

LIGAÇÃO DA FERRAMENTA DE AR COMPRIMIDO

- Ligar a ferramenta de ar comprimido ao acoplamento de fecho instantâneo, no painel de comando.
- Ligar o abastecimento de ar comprimido ao bocal de encaixe. **Assegurar-se de que a ferramenta esteja desligada.** Para a pressão de serviço da ferramenta a ser ligada, ver o quadro „Características técnicas“ (**figura 4**).

ASPIRAR SUBSTÂNCIAS SECAS!

Antes de aspirar substâncias secas deve ser colocado sempre um saco de filtração dentro do recipiente. Assim, a recolha do material aspirado será fácil e o elemento filtrante principal é preservado. Também é possível efectuar a aspiração a seco sem o saco de filtração.

Substâncias combustíveis não devem ser aspiradas.

Depois da aspiração de líquidos, o elemento filtrante está húmido. Um elemento filtrante húmido entope mais depressa quando são aspiradas substâncias secas. Por este motivo, o elemento filtrante deveria estar seco ou ser substituído por um seco, antes de proceder à aspiração de material seco.

ASPIRAR LÍQUIDOS

Antes de aspirar líquidos deve ser removido sempre o saco de filtração.

Líquidos combustíveis não podem ser aspirados.

Se houver formação de espuma, terminar imediatamente o trabalho e esvaziar o recipiente.

¹⁾ Acessórios especiais / Variantes do modelo

LIGAR O ASPIRADOR

SQ 450/550/650-11:

- Posicionar o selector em „I“ (**figura 5**).

SQ 450-21/-31 e

SQ 550/650-31:

Dispõe-se de dois modos de funcionamento.

Posição do selector em „I“: o motor de aspiração arranca imediatamente.

Posição do selector em „auto“:

o motor de aspiração começa a funcionar ao ligar-se a ferramenta ligada (**figura 6**).

ATENÇÃO!

Antes de posicionar o selector em „auto“, assegurar-se de que o equipamento conectado está desligado.

No regulador da potência de aspiração¹⁾, a rotação pode ser variada e, assim, a potência de aspiração. Desta forma possibilita-se uma adaptação precisa aos diferentes produtos a serem aspirados (**figura 6**).

APÓS O TÉRMINO DO TRABALHO

- Desligar o aspirador e tirar a ficha da tomada.
- Enrolar o cabo de ligação (**figura 7**).

TROCAR O SACO DE FILTRAÇÃO

- Fechar a manga do saco de filtração com a lingueta (**figura 8**).
- Retirar a manga do saco de filtração da conexão de admissão.
- Encaminhar o saco de filtração à recolha, conforme as determinações legais.
- Colocar o novo saco de filtração dentro do recipiente, seguindo as instruções (impressas na saco de filtração). **IMPORTANTE!** Premir a manga do saco de filtração na conexão de admissão até o esbarro.

TROCAR O ELEMENTO FILTRANTE

- Desligar o aspirador e tirar a ficha da tomada.
- Retirar a parte superior do aspirador e depositá-la ao lado, com o elemento filtrante para cima (**figura 9**).
- Desaparafusar a porca de fixação do filtro (1) e retirá-la junto com o disco de aperto do filtro (2).
- Remover o elemento filtrante (3).
- Inserir um novo elemento filtrante.
- Colocar o disco de

aperto do filtro, aparafusar a porca de fixação do filtro.

- Recolher o elemento filtrante usado, em conformidade com as directivas legais.

i TESTES E HOMOLOGAÇÕES

Os testes electrotécnicos foram realizados em conformidade com os procedimentos/baseados nas DIN VDE 0700, parte 1
DIN VDE 0700, parte 205
DIN EN 60335-2-69
Com base nestes testes, o aparelho **é apropriado para solicitações elevadas no emprego industrial.**

Os testes electrotécnicos devem ser realizados obedecendo as prescrições da directiva para a prevenção de acidentes (RFA: VBG4) e a norma DIN VDE 0701, partes 1 e 3. Estes testes devem ser efectuados, conforme a norma DIN VDE 702, periodicamente e após trabalhos de reparação ou de modificação.

DETECÇÃO DE AVARIA

Avaria	Causa	Solução
‡ O motor não arranca	<ul style="list-style-type: none"> > O fusível da tomada de ligação disparou > A protecção contra sobrecarga reagiu 	<ul style="list-style-type: none"> • Reactivar o fusível • Deixar o aspirador arrefecer, durante aprox. 5 minutos; se não voltar a ligar automaticamente, entrar em contacto com a assistência técnica
‡ Potência de aspiração reduzida	<ul style="list-style-type: none"> > O saco filtrante está cheio > A mangueira de aspiração está entupida > O elemento filtrante está saturado 	<ul style="list-style-type: none"> • Substituir o saco de filtração • Limpar a mangueira de aspiração • Limpar ou substituir o elemento filtrante
‡ Falta potência de aspiração na operação a húmido	<ul style="list-style-type: none"> > O recipiente está cheio (a bóia fecha a abertura de aspiração) 	<ul style="list-style-type: none"> • Esvaziar o recipiente

1) Acessórios especiais / Variantes do modelo

GARANTIA

No tocante à garantia e à responsabilidade, valem as nossas condições gerais de vendas e fornecimento.

Reservamo-nos o direito a alterações em função de avanços técnicos

CARACTERÍSTICAS TÉCNICAS

		EU	CH,DK	GB	GB
Tensão	volt	230	230	230/240	110
Frequência da rede	Hz	50/60	50/60	50/60	50/60
Potência consumida	watt	1200	1200	1200	1200
Potência ligada para a tomada do aparelho	watt	2400	1100	1800	600
Potência total ligada/Protecção fusível	watt/A	3600/16	2300/10	3000/13	1800/16
		SQ 450-11	SQ 550-11	SQ 650-11	
		SQ 450-21	SQ 550-31	SQ 651-11	
		SQ 450-31			
Débito (ar)	máx. m ³ /h	216	216	216	
Vácuo	máx. Pa	23000	23000	23000	
Superfície do filtro	cm ²	3000	3000	3000	
Nível de pressão sonora no plano de medida, na distância de 1 m, conforme DIN 45 635, parte 1 (4/84), no campo livre, com o débito máximo	dB(A)	62	62	62	
Alimentação de ar comprimido	bar	4-12(SQ 450-31)	4-12(SQ 550-31)		
Cabo de ligação à rede	m	7,5	7,5	7,5	
Classe de protecção		I	I	I	
Grau de protecção (à prova de respingos de água)		IP X4	IP X4	IP X4	
Grado de supresión de interferencias		EN 50081	EN 50081	EN 50081	
Volume do recipiente	l	38	50	64	
Largura	mm	443	435	615	
Profundidade	mm	448	470	560	
Altura	mm	505	635	945	
Peso	kg	11 (SQ 450-11) 12 (SQ 450-21) 12 (SQ 450-31)	14 (SQ 550-11) 15 (SQ 550-31)	24 (SQ 650-11) 25 (SQ 651-11)	
Referência para o saco de filtração (embalagem com 5 un.)		29739	47233	47429	
Referência para o elemento filtrante		29747	11753	11753	

1) Acessórios especiais / Variantes do modelo

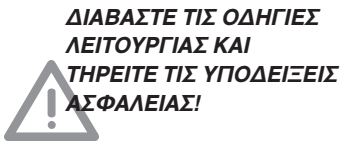

**ΔΙΑΒΑΣΤΕ ΤΙΣ ΟΔΗΓΙΕΣ
ΛΕΙΤΟΥΡΓΙΑΣ ΚΑΙ
ΤΗΡΕΙΤΕ ΤΙΣ ΥΠΟΔΕΙΞΕΙΣ
ΑΣΦΑΛΕΙΑΣ!**

ΧΡΗΣΕΙΣ

Οι αναρροφητικές συσκευές που περιγράφονται στις παρούσες οδηγίες λειτουργίας είναι ηλεκτρικές σκούπες βιομηχανικής χρήσης και κατάλληλες για την αναρρόφηση ξηρών, μη εύφλεκτων σκονών και υγρών. Ανταποκρίνονται στην κατηγορία „L“.

ΠΕΡΙΓΡΑΦΗ (εικ. 1)

- 1 Χειρολαβή
- 2 Διακόπτης συσκευής
- 3 Ρυθμιστής αναρροφητικής ισχύος¹⁾
- 4 Κλείστρο ασφάλισης
- 5 Δοχείο συλλογής ακαθάρτων
- 6 Στόμιο εισαγωγής σωλήνα
- 7 Σύνδεση πεπιεσμένου αέρα¹⁾
- 8 Πρίζα συσκευής
- 9 Θήκη εξαρτημάτων

**ΣΥΝΑΡΜΟΛΟΓΗΣΗ
ΑΝΑΡΡΟΦΗΤΙΚΗΣ
ΣΥΣΚΕΥΗΣ**

ΠΡΟΣΟΧΗ!

Τα διάφορα εξαρτήματα, εκτός από τους σωλήνες αναρρόφησης¹⁾ (μέσα στο πακέτο), βρίσκονται μέσα στο δοχείο ακαθάρτων και

πρέπει να τα βγάλετε έξω πριν από την πρώτη λειτουργία.

Προς το σκοπό αυτό πρέπει να αποσυναρμολογήσετε το επάνω τμήμα της απορροφητικής συσκευής: Δεν επιτρέπεται να βόλετε ακόμη το ρευματολήπτη στην πρίζα.

- Ανοίγετε τα κλείστρα και αφαιρείτε το επάνω μέρος της συσκευής (εικ. 2).
- Τοποθετείτε το σάκο του φίλτρου μέσα στο δοχείο σύμφωνα με τις οδηγίες (πάνω στο σάκο του φίλτρου).
- Επανατοποθετείτε το επάνω μέρος και κλείνετε τα κλείστρα.
- Συνδέετε το σωλήνα αναρρόφησης. Η υποδοχή „Wap MultiFit“ επιτρέπει τη σύνδεση όλων των συστημάτων σωλήνων αναρρόφησης της Wap (Ø 27,32,36,50) (εικ. 3).

**ΗΛΕΚΤΡΙΚΗ ΣΥΝΔΕΣΗ /
ΣΥΝΔΕΣΗ ΠΕΠΙΕΣΜΕΝΟΥ
ΑΕΡΑ¹⁾**

Σιγουρευτείτε ότι η τάση που αναφέρεται στην πινακίδα τύπου της συσκευής είναι ίδια με την τάση του δικτύου τροφοδοσίας.

- Συνδέετε το βύσμα του ρευματολήπτη σε μία σωστά εγκαταστημένη πρίζα ασφαλείας σούκο. **Σιγουρευτείτε**

ότι η αναρροφητική συσκευή είναι εκτός λειτουργίας.

**ΣΥΝΔΕΣΗ ΗΛΕΚΤΡΙΚΗΣ
ΣΥΣΚΕΥΗΣ**

- Στην πρίζα της συσκευής στο πεδίο χειρισμού, μπορούν να συνδεθούν άλλες ηλεκτρικές συσκευές (εικ. 4).

Πριν συνδέσετε την ηλεκτρική συσκευή σιγουρευτείτε ότι είναι εκτός λειτουργίας.

Προσέχετε τη μέγιστη κατανάλωση ισχύος της προς σύνδεση συσκευής: Πίνακας „Τεχνικά στοιχεία“.

**ΣΥΝΔΕΣΗ ΜΗΧΑΝΗΣ
ΠΕΠΙΕΣΜΕΝΟΥ ΑΕΡΑ**

- Συνδέετε τη μηχανή πεπιεσμένου αέρα στο συμπλέκτη γρήγορης σύνδεσης¹⁾ στο πεδίο χειρισμού.
- Συνδέετε την τροφοδοσία πεπιεσμένου αέρα στον εμβυσματώσιμο ενδέκτη.

Πριν συνδέσετε τη μηχανή πεπιεσμένου αέρα σιγουρευτείτε ότι είναι εκτός λειτουργίας.

Προσέχετε την πίεση λειτουργίας της προς σύνδεση συσκευής: Πίνακας „Τεχνικά στοιχεία“. (εικ. 4).

¹⁾ Ειδικά εξαρτήματα/παραλλαγές μοντέλων

ΑΝΑΡΡΟΦΗΣΗ ΞΗΡΩΝ ΥΛΩΝ

Πριν από την αναρρόφηση ξηρών, μη εύφλεκτων υλών, πρέπει να τοποθετείτε πάντοτε το σάκο φίλτρου μέσα στο δοχείο. Έτσι μπορείτε εύκολα να απομακρύνετε το αναρροφημένο υλικό, και προστατεύετε το κύριο στοιχείο φίλτρου. Η αναρρόφηση ξηρών υλικών χωρίς σάκο φίλτρου είναι επίσης δυνατή.

Δεν επιτρέπεται να γίνεται αναρρόφηση εύφλεκτων υλών.

Μετά την αναρρόφηση υγρών το στοιχείο φίλτρου είναι υγρό. Αυτό σημαίνει ότι το στοιχείο φίλτρου γεμίζει γρηγορότερα όταν γίνεται αναρρόφηση ξηρών υλών. Για το λόγο αυτό, πριν από την αναρρόφηση ξηρών υλών πρέπει να στεγνώνετε το στοιχείο φίλτρου ή να κάνετε αντικατάστασή του με ένα στεγνό φίλτρο.

ΑΝΑΡΡΟΦΗΣΗ ΥΓΡΩΝ

Πριν από την αναρρόφηση μη εύφλεκτων υγρών πρέπει να αφαιρέσετε πάντοτε το σάκο του φίλτρου.

Δεν επιτρέπεται να γίνεται αναρρόφηση εύφλεκτων υγρών.

Σε περίπτωση που σχηματιστεί αφρός, σταματήστε αμέσως την εργασία και αδειάστε το δοχείο.

¹⁾ Ειδικά εξαρτήματα/παραλλαγές μοντέλων

ΘΕΣΗ ΛΕΙΤΟΥΡΓΙΑΣ ΤΗΣ ΣΥΣΚΕΥΗΣ

SQ 450/550/650-11:

- Στρέψτε το διακόπτη στη θέση „I“ (εικ. 5).

SQ 450-21/-31 και SQ 550/650-31:

Η συσκευή μπορεί να λειτουργήσει με δύο τρόπους:

Θέση διακόπτη „I“:

Ο κινητήρας της συσκευής λειτουργεί αμέσως.

Θέση διακόπτη „auto“:

Ο κινητήρας της συσκευής μπαίνει σε λειτουργία αφού ενεργοποιηθεί το συνδεδεμένο μηχανήμα (εικ. 6).

ΠΡΟΣΟΧΗ!

Πριν στρέψετε το διακόπτη στη θέση „auto“, πρέπει να είστε σίγουρος ότι το συνδεδεμένο μηχανήμα είναι εκτός λειτουργίας. Στο ρυθμιστή αναρροφητικής ισχύος¹⁾ μπορεί να γίνει η ρύθμιση των στροφών, που σημαίνει ότι έτσι ρυθμίζεται και η ακριβής προσαρμοστική δυνατότητα της αναρροφητικής απόδοσης στα διαφορετικά υλικά αναρρόφησης (εικ. 6).

ΜΕΤΑ ΤΗΝ ΕΡΓΑΣΙΑ

- Σταματάτε την αναρροφητική συσκευή και βγάζετε το ρευματολήπτη από την πρίζα.
- Τυλίγετε το καλώδιο (εικ. 7).

ΑΝΤΙΚΑΤΑΣΤΑΣΗ ΣΑΚΟΥ ΦΙΛΤΡΟΥ

- Κλείνετε τη μούφα του φίλτρου με το καπάκι της (εικ. 8).
- Βγάζετε τη μούφα του φίλτρου από το στόμιο εισαγωγής.
- Απομακρύνετε το σάκο του φίλτρου σύμφωνα με τους ισχύοντες κανονισμούς.
- Τοποθετείτε νέο σάκο φίλτρου μέσα στο δοχείο σύμφωνα με τις οδηγίες (πάνω στο σάκο του φίλτρου).

ΠΡΟΣΟΧΗ!

Πιέζετε τη μούφα του φίλτρου μέσα στο στόμιο εισαγωγής μέχρι το σημείο αναστολής.

ΑΝΤΙΚΑΤΑΣΤΑΣΗ ΣΤΟΙΧΕΙΟΥ ΦΙΛΤΡΟΥ

- Σταματάτε την αναρροφητική συσκευή και βγάζετε το ρευματολήπτη από την πρίζα.
- Αφαιρείτε το επάνω μέρος της συσκευής από το δοχείο ακαθάρτων και το θέτετε κάτω με το στοιχείο φίλτρου να δείχνει προς τα επάνω (εικ. 9).
- Ξεβιδώνετε το περικόχλιο του στοιχείου (1) και το αφαιρείτε μαζί με το δίσκο τανύσεως (2).

- Αφαιρείτε το στοιχείο φίλτρου (3).
- Τοποθετείτε νέο στοιχείο φίλτρου.
- Επαναφέρετε το δίσκο τανύσεως και βιδώνετε καλά το περικόχλιο.
- Απομακρύνετε το μεταχειρισμένο στοιχείο φίλτρου σύμφωνα με τους ισχύοντες κανονισμούς.

ΕΛΕΓΧΟΙ ΚΑΙ ΑΔΕΙΕΣ

Εγίνε ηλεκτροτεχνικός έλεγχος σύμφωνα με τις ελεγκτικές μεθόδους DIN VDE 0700 μέρος 1 DIN VDE 0700 μέρος 205 DIN EN 60335-2-69.

Οι ηλεκτροτεχνικοί έλεγχοι απέδειξαν ότι η συσκευή είναι **κατάλληλη για υψηλές απαιτήσεις στην επαγγελματική χρήση.**

Οι ηλεκτροτεχνικοί έλεγχοι θα πρέπει να γίνονται σύμφωνα με τους κανονισμούς πρόληψης ατυχημάτων (VBG4) και σύμφωνα με την προδιαγραφή DIN VDE 0701, μέρος 1 και μέρος 3. Σύμφωνα με την προδιαγραφή DIN VDE 0702, οι έλεγχοι αυτοί πρέπει να γίνονται σε τακτικά διαστήματα και μετά από κάθε επισκευή και τροποποίηση.

ΑΝΑΖΗΤΗΣΗ ΒΛΑΒΩΝ

Βλάβη	Αιτία	Διόρθωση
‡ Ο κινητήρας δεν λειτουργεί	<ul style="list-style-type: none"> > Έχει κάνει απόλυση η ασφάλεια της πρίζας σύνδεσης > Έχει ενεργοποιηθεί η ασφάλεια υπερφόρτωσης 	<ul style="list-style-type: none"> • Ενεργοποιείτε την ασφάλεια • Αφήνετε τη συσκευή να κρυώσει 5 λεπτά περίπου, αν δεν λειτουργήσει μετά αυτόματα, πρέπει να ζητήσετε τη βοήθεια της υπηρεσίας σέρβις πελατών
‡ Μειωμένη αναρροφητική απόδοση	<ul style="list-style-type: none"> > Ο σάκος του φίλτρου είναι γεμάτος > Ο σωλήνας αναρρόφησης είναι βουλωμένος > Λερωμένο στοιχείο φίλτρου 	<ul style="list-style-type: none"> • Κάνετε αντικατάσταση του σάκου του φίλτρου • Καθαρίζετε το σωλήνα αναρρόφησης • Καθαρίζετε ή κάνετε αντικατάσταση του στοιχείου του φίλτρου
‡ Καμία αναρροφητική απόδοση υγρών υλικών	<ul style="list-style-type: none"> > Το δοχείο είναι γεμάτο (το φλοτέρ κλείνει το στόμιο αναρρόφησης) 	

¹⁾ Ειδικά εξαρτήματα/παραλλαγές μοντέλων

ΕΓΓΥΗΣΗ

Για την παροχή εγγυήσεων ισχύουν οι γενικοί όροι πωλήσεων και προμήθειας της εταιρίας μας.

Διατηρούμε το δικαίωμα αλλαγών στα πλαίσια τεχνικών εξελίξεων.

- Αδειάζετε το δοχείο

ΤΕΧΝΙΚΑ ΣΤΟΙΧΕΙΑ

		EU	CH,DK	GB	GB
Ηλεκτρική τάση	Volt	230	230	230/240	110
Συχνότητα δικτύου	Hz	50/60	50/60	50/60	50/60
Κατανάλωση ισχύος	Watt	1200	1200	1200	1200
Τιμή πρίζας συσκευής	Watt	2400	1100	1800	600
Συνολική ισχύς σύνδεσης/ασφάλεια	Watt/A	3600/16	2300/10	3000/13	1800/16

		SQ 450-11	SQ 550-11	SQ 650-11
		SQ 450-21	SQ 550-31	SQ 651-11
		SQ 450-31		
Όγκος ρεύματος (αέρα)	μέγ. m ³ /h	216	216	216
Υποπίεση	μέγ. Pa	23000	23000	23000
Επιφάνεια φίλτρου	cm ²	3000	3000	3000
Στάθμη ακουστικής πίεσης σε 1 m απόσταση σύμφωνα με DIN 45 635, μέρος 1 (4/84) σε ελεύθερο χώρο και μέγιστο όγκο αέρα	dB(A)	62	62	62
Τροφοδοσία πεπιεσμένου αέρα	bar	4-12(SQ 450-31)	4-12(SQ 550-31)	
Καλώδιο τροφοδοσίας ρεύματος	m	7,5	7,5	7,5
Κατηγορία προστασίας	I	I	I	I
Είδος προστασίας (αδιάβροχη προστασία)		IP X4	IP X4	IP X4
Βαθμός περιορισμού παρασίτων		EN 50081	EN 50081	EN 50081
Περιεκτικότητα δοχείου	λίτρα	38	50	64
Πλάτος	mm	443	435	615
Μήκος	mm	448	470	560
Ύψος	mm	505	635	945
Βάρος	κιλά	11 (SQ 450-11) 12 (SQ 450-21) 12 (SQ 450-31)	14 (SQ 550-11) 15 (SQ 550-31)	24 (SQ 650-11) 25 (SQ 651-11)
Σάκοι φίλτρου (πακέτο 5 τεμ.) No. παραγγελίας		29739	47233	47429
Στοιχείο φίλτρου No. παραγγελίας		29747	11753	11753

¹⁾ Ειδικά εξαρτήματα/παραλλαγές μοντέλων

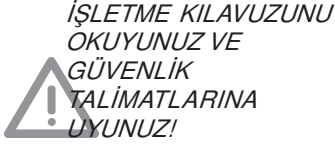

**İŞLETME KILAVUZUNU
OKUYUNUZ VE
GÜVENLİK
TALİMATLARINA
UYUNUZ!**

KULLANIM AMACI

Bu kılavuzda tarif edilen elektrikli sanayi süpürgeleri amaca uygun kullanıldıkları zaman, kuru ve yanmayan toz emilmesinde ve sıvı maddelerin emilmesinde kullanılabilirler. Bu cihazlar 'L' toz sınıfına dahildir.

TARİFİ (Res. 1)

- 1 Pislik kabı
- 2 Kilitleme mandalı
- 3 Emme gücü ayar ünitesi ¹⁾
- 4 Cihaz şalteri
- 5 Kulp
- 6 Cihaz prizi
- 7 Basınçlı hava bağlantısı ¹⁾
- 8 Giriş ağızı
- 9 Ek donanım çekmecesi

SÜPÜRGENİN MONTAJI

DİKKAT!

Emme boruları ¹⁾ hariç (ambalajın içinde), bütün ek donanımlar cihazın içerisine yerleştirilmiş olarak teslim edilirler ve cihazın ilk kez kullanılmasından önce, cihazdan çıkarılmalıdır.

¹⁾ Özel ek donanım / model varyantları

Bunun için, süpürgenin üst kısmını açıp yerinden çıkarmanız gerekir:

- Cereyan fişinin henüz prize takılmamış olması gerekir.
- Kilitleme mandallarını açınız ve süpürgenin üst kısmını yerinden kaldırınız (Res. 2).
- Filtre torbasını gerektiği şekilde (filtre torbasının üzerinde yazılı olan talimatlara göre) cihazın içine yerleştiriniz.
- Süpürgenin üst kısmını yerine takıp, kilitleme mandallarını kapatınız.
- Emme hortumunu yerine takınız. 'Wap MultFit' cihazına bütün Wap emme hortumu sistemlerini takabilirsiniz (Ø 27, 32, 36, 50) (Res. 3).

ELEKTRİK BAĞLANTISI/ BASINÇLI HAVA BAĞLANTISI ¹⁾

Cihazın tip levhası üzerinde bildirilen işletme gerilimi ile, cihazın bağlandığı elektrik şebekesinin gerilimi aynı olmalıdır.

- Bağlantı kablosunun fişini, yönetmeliklere uygun olarak monte edilmiş olan toprak hattına sahip bir prize takınız. Cihaz şalterinin kapalı olmasına dikkat ediniz.

ELEKTRİKLİ BİR CİHAZIN BAĞLANMASI

- Cihazın kumanda bölümündeki prize elektrikli bir cihaz bağlayabilirsiniz (Res. 4). Elektrikli cihazın kapalı olmasına dikkat ediniz. Elektrikli süpürgeye bağlanacak olan elektrikli cihazın aldığı (çektığı) azami güç: 'Teknik özellikler' bölümündeki tabloya bakınız.

BASINÇLI HAVA İLE ÇALIŞAN BİR ALETİN BAĞLANMASI

- Basınçlı hava ile çalışan aleti kumanda bölümündeki çabuk bağlantı kavramasına ¹⁾ takınız.
- Basınçlı hava beslemesini geçmeli rakora (nipele) bağlayınız. Basınçlı hava ile çalışan aletin kapalı olmasına dikkat ediniz. Cihaza bağlanacak olan basınçlı hava ile çalışan aletin işletme basıncı: 'Teknik özellikler' bölümündeki tabloya bakınız. (Res. 4).

KURU MADDELERİN EMİLMESİ

Kuru maddeler emilmeden önce filtre torbasının cihazın içine yerleştirilmesi gerekir. Böylelikle emilen maddenin giderilmesi çok basit olur ve ana filtre elemanı korunur. Kuru madde emme işlemi, filtre torbası kullanılmadan da mümkündür. Yanabilen maddelerin emilmesi yasaktır. Sıvı emildikten sonra filtre elemanı nemlenir. Kuru maddeler emildikten sonra nemli olan bir filtre elemanı çok çabuk tıkanır. Bu nedenle, kuru maddeler emilmeden önce filtre elemanı kurutulmalı veya yerine kuru bir filtre elemanı takılmalıdır.

SIVILARIN EMİLMESİ

Sıvı emilmeden önce genel olarak filtre torbası cihazdan çıkarılmalıdır. Yanabilen sıvı maddelerin emilmesi yasaktır. Köpük oluşması halinde yapılan işi derhal durdurunuz ve cihazın pislik kabını boşaltınız.

SÜPÜRGENİN ÇALIŞTIRILMASI

SQ 450/550/650-11:
• şalteri 'I' pozisyonuna çeviriniz (*Res. 5*).

SQ 450-21/-31 ve SQ 550/650-31:
İki işletme türü mümkündür:
şalter pozisyonunu 'I':
Emme motoru derhal çalışmaya başlar.
şalter pozisyonunu 'auto':
Süpürgeye bağlanmış olan alet çalıştırılır çalıştırılmaz, emme motoru çalışmaya başlar (*Res. 6*).

DİKKAT!
Şalteri 'auto' pozisyonuna çevirmeden önce, cihaza bağlı olan elektrikli aletin kapalı olmasına dikkat ediniz.

Emme gücü ayar ünitesi ¹⁾ üzerinden devir sayısını ve buna bağlı olarak emme gücünü istenilen şekilde ayarlamak mümkündür. Böylelikle emilecek maddeye göre hassas bir ayar yapmak mümkün olur (*Res. 6*).

İŞ BİTTİKTEN SONRA

- Süpürgeyi kapatınız ve cereyan fişini prizden çıkarınız.
- Bağlantı kablosunu sarınız (*Res. 7*).

FİLTRE TORBASININ DEĞİŞTİRİLMESİ

- Filtre torbasının rondelasını iyice kapatınız (*Res. 8*).
- Filtre torbasının rondelasını giriş ağzından çekip çıkarınız.
- Filtre torbasını resmi yönetmeliklere uygun bir şekilde gideriniz.
- Yeni filtre torbasını gerektiği şekilde (filtre torbasının üzerinde yazılı olan talimatlara göre) cihazın içine yerleştiriniz.
ÖNEMLİ!
Filtre torbasının rondelasını sonuna kadar giriş ağzına bastırınız.

FİLTRE ELEMANININ DEĞİŞTİRİLMESİ

- Süpürgeyi kapatınız ve cereyan fişini prizden çıkarınız.
- Sürgenin üst kısmını pislik kabından ayırınız ve filtre elemanı ile birlikte üst tarafa koyunuz (*Res. 9*).
- Filtre germe somununu (1) gevşetip, filtre germe pulu (2) ile birlikte çıkarınız.
- Filtre elemanını (3) çekip çıkarınız.

¹⁾ Özel ek donanım / model varyantları

- Yeni filtre elemanını yerine takınız.
- Filtre germe pulunu yerine takıp, filtre germe somunu ile iyice sıkıştırınız.
- Kullanılmış olan filtre elemanını resmi yönetmeliklere uygun bir şekilde gideriniz.

KONTROL VE RUHSAT

Cihaz, elektroteknik açıdan şu test ve kontrol yönetmeliklerine ve standartlarına göre kontrol edilmiştir: DIN VDE 0700 Bölüm 1 DIN VDE 0700 Bölüm 205 DIN EN 60335-2-69. Adı geçen kontrollerden elde edilen sonuçlara göre, bu cihaz yüksek randıman beklenen sanayi kullanımı için uygundur.

Elektroteknik kontroller, kaza önleme yönetmeliklerine (VBG4) ve DIN VDE 0701 Bölüm 1 ve Bölüm 3 standartlarına göre yapılmalıdır. Bu kontroller DIN VDE 0702 standartlarına istinaden muntazam aralıklarla, tamiratlardan sonra veya cihazda yapılan değişikliklerden sonra gereklidir.

ARIZA SEBEPLERİ

Arıza	Sebepleri	Giderilmesi
‡ Motor çalışmıyor.	<ul style="list-style-type: none"> > Cihazın bağlandığı prizin sigortası attı. > Aşırı yüklenme sigortası devreye girdi. 	<ul style="list-style-type: none"> • Sigortayı açınız • Süpürgecinin yaklaşık 5 dakika soğumasını bekleyiniz. Eğer bu süreden sonra kendiliğinden çalışmaya başlamazsa, yetkili servise baş vurunuz.
‡ Emme gücü az.	<ul style="list-style-type: none"> > Filtre torbası dolu > Emme hortumu tıkalı > Filtre elemanı tıkalı 	<ul style="list-style-type: none"> • Filtre torbasını değiştiriniz. • Emme hortumunu temizleyiniz. • Filtre elemanını temizleyiniz veya yenileyiniz.
‡ Sıvı emilirken emme gücü hiç yok	<ul style="list-style-type: none"> > Pislik kabı dolu (şamandıra emme deliğini kapatıyor) 	<ul style="list-style-type: none"> • Pislik kabını boşaltınız.

¹⁾ Özel ek donanım / model varyantları

GARANTİ

Garanti ve tazminat hakları hususunda bizim genel ticari yönetmeliğimiz geçerlidir.

Teknik yeniliklerden dolayı değişiklikler yapılması mümkündür.

TEKNİK ÖZELLİKLER

		EU	CH,DK	GB	GB
Gerilim	Volt	230	230	230/240	110
şebeke frekansı	Hz	50/60	50/60	50/60	50/60
Güç alımı	Watt	1200	1200	1200	1200
Cihazın prizinin bağlantı değeri	Watt	2400	1100	1800	600
Toplam bağlantı değeri/Sigorta	Watt/A	3600/16	2300/10	3000/13	1800/16
		SQ 450-11	SQ 550-11	SQ 650-11	
		SQ 450-21	SQ 550-31	SQ 651-11	
		SQ 450-31			
Akan hacim miktarı (hava)	maks. m ³ /h	216	216	216	
Vakum	maks. Pa	23000	23000	23000	
Filtre yüzeyi	cm ²	3000	3000	3000	
Açık alanda ve azami hacim akımında DIN 45635,Bölüm 1 (4/84) standartlarına göre 1 m mesafedeki ölçüm yüzeyi ses basıncı seviyesi	dB(A)	62	62	62	
Basıncılı hava beslemesi	bar	4-12(SQ 450-31)	4-12(SQ 550-31)		
Elektrik kablosu	m	7,5	7,5	7,5	
Koruma sınıfı		I	I	I	
Koruma türü (püsküren suya karşı korunma)		IP X4	IP X4	IP X4	
Parazit giderme derecesi		EN 50081	EN 50081	EN 50081	
Pislik kabının hacmi	l	38	50	64	
Genişlik	mm	443	435	615	
Derinlik	mm	448	470	560	
Yükseklik	mm	505	635	945	
Ağırlık	kg	11 (SQ 450-11) 12 (SQ 450-21) 12 (SQ 450-31)	14 (SQ 550-11) 15 (SQ 550-31)	24 (SQ 650-11) 25 (SQ 651-11)	
Filtre torbası sipariş numarası (bir pakette 5 adet vardır)		29739	47233	47429	
Filtre elemanı sipariş numarası		29747	11753	11753	

¹⁾ Özel ek donanım / model varyantları

CE EG - Konformitätserklärung

Wap Reinigungssysteme GmbH & Co.
Guido-Oberdorfer-Straße 2-8
D-89287 Bellenberg

Erzeugnis: Sauger für Naß- und Trockeneinsatz

Type: SQ 450, SQ 550, SQ 650, SQ 651

Beschreibung: IP X4 220 - 230 V-

Die Bauart des Gerätes entspricht folgenden einschlägigen Bestimmungen: EG-Maschinenrichtlinie 89/392/EWG
EG-Niederspannungsrichtlinie 73/23/EWG
EG-Richtlinie EMV 89/336/EWG

Angewendete harmonisierte Normen: EN 292
EN 60335-1
EN 60335-2-69
EN 55014, EN 50082

Angewendete nationale Normen und technische Spezifikationen: DIN EN 60335-1
DIN VDE 0700 T 205
IEC 60335-2-69

ppa. Rau, Dipl. Ing. (FH)
Leitung Forschung und Entwicklung

Bellenberg, 12.03.1996

CE Déclaration de conformité CE

Wap Reinigungssysteme GmbH & Co.
Guido-Oberdorfer-Straße 2-8
D-89287 Bellenberg

Produit: Aspirateur de matières sèches et de liquides

Type: SQ 450, SQ 550, SQ 650, SQ 651

Description: IP X4 220 - 230 V-

La construction de l'appareil est conforme aux réglementations afférentes suivantes: Directive CE relative aux machines 89/392/EWG
Directive CE relative à basse tension 73/23/EWG
Directive CE EMV 89/336/EWG

Normes harmonisées appliquées: EN 292
EN 60335-1
EN 60335-2-69
EN 55014, EN 50082

Normes nationales et spécifications techniques appliquées: DIN EN 60335-1
DIN VDE 0700 T 205
IEC 60335-2-69

ppa. Rau, Dipl. Ing. (FH)
Direction Recherche et Développement

Bellenberg, 12.03.1996

CE EU Declaration of Conformity

Wap Reinigungssysteme GmbH & Co.
Guido-Oberdorfer-Straße 2-8
D-89287 Bellenberg

Product: Vacuum Cleaner for Wet and Dry Operation

Type: SQ 450, SQ 550, SQ 650, SQ 651

Description: IP X4 220 - 230 V-

The design of the unit corresponds to the following pertinent regulations: EC Machine Directive 89/392/EWG
EC Low-voltage Directive 73/23/EWG
EC EMV Directive 89/336/EWG

Applied harmonised standards: EN 292
EN 60335-1
EN 60335-2-69
EN 55014, EN 50082

Applied national standards and technical specifications: DIN EN 60335-1
DIN VDE 0700 T 205
IEC 60335-2-69

ppa. Rau, Dipl. Ing. (FH)
Head of Research and Development

Bellenberg, 12.03.1996

CE Dichiarazione di conformità CE

Wap Reinigungssysteme GmbH & Co.
Guido-Oberdorfer-Straße 2-8
D-89287 Bellenberg

Prodotto: Aspiratore

Tipo: SQ 450, SQ 550, SQ 650, SQ 651

Descrizione: IP X4 220 - 230 V-

La costruzione dell'apparecchio è conforme alle seguenti direttive specifiche: Direttiva CE sulle macchine 89/392/EWG
Direttiva CE sulla bassa tensione 73/23/EWG
Direttiva CE sulla compatibilità elettromagnetica 89/336/EWG

Norme armonizzate applicate: EN 292
EN 60335-1
EN 60335-2-69
EN 55014, EN 50082

Norme nazionali applicate e specifiche tecniche: DIN EN 60335-1
DIN VDE 0700 T 205
IEC 60335-2-69

ppa. Rau, Dipl. Ing. (FH)
Direttore Ricerca e Sviluppo

Bellenberg, 12.03.1996

CE EG-Verklaring van overeenstemming

Wap Reinigungssysteme GmbH & Co.
Guido-Oberdorfer-Straße 2-8
D-89287 Bellenberg

Produkt: Stofzuiger

Type: SQ 450, SQ 550, SQ 650, SQ 651

Beschrijving: IP X4 220 - 230 V-

De constructie van het apparaat voldoet aan de volgende van toepassing zijnde voorschriften: EG-machinerichtlijn 89/392/EWG
EG-laagspanningsrichtlijn 73/23/EWG
EG-richtlijn EMV 89/336/EWG

Toegepaste geharmoniseerde normen: EN 292
EN 60335-1
EN 60335-2-69
EN 55014, EN 50082

Toegepaste nationale normen en technische specificaties: DIN EN 60335-1
DIN VDE 0700 T 205
IEC 60335-2-69

ppa. Rau, Dipl. Ing. (FH)
Chef onderzoek en ontwikkeling

Bellenberg, 12.03.1996

CE Atestado de conformidad de la UE

Wap Reinigungssysteme GmbH & Co.
Guido-Oberdorfer-Straße 2-8
D-89287 Bellenberg

Producto: Aspirador para el empleo en húmedo y en seco

Modelo: SQ 450, SQ 550, SQ 650, SQ 651

Descripción: IP X4 220 - 230 V-

La construcción de la máquina corresponde a las siguientes normas específicas: R. de la UE para máquinas 89/392/EWG
R. de la UE para baja tensión 73/23/EWG
R. de la UE para la compatibilidad electromagnética 89/336/EWG

Normas armonizadas aplicadas: EN 292
EN 60335-1
EN 60335-2-69
EN 55014, EN 50082

Normas nacionales aplicadas y especificaciones técnicas: DIN EN 60335-1
DIN VDE 0700 T 205
IEC 60335-2-69

ppa. Rau, Dipl. Ing. (FH)
Director Investigación y Desarrollo

Bellenberg, 12.03.1996



Atestado de conformidade da UE

Wap Reinigungssysteme GmbH & Co.
Guido-Oberdorfer-Straße 2-8
D-89287 Bellenberg

Produto: Aspirador para a aplicação a seco e a húmido

Modelo: SQ 450, SQ 550, SQ 650, SQ 651

Descrição: IP X4 220 - 230 V-

A construção da máquina corresponde às seguintes normas específicas:
Directiva UE para máquinas 89/392/EWG
Directiva UE para baixa tensão 73/23/EWG
Directiva para a compatibilidade electromagnética 89/336/EWG

Normas harmonizadas aplicadas: EN 292
EN 60335-1
EN 60335-2-69
EN 55014, EN 50082

Normas nacionais aplicadas e especificações técnicas: DIN EN 60335-1
DIN VDE 0700 T 205
IEC 60335-2-69

ppa. Rau, Dipl. Ing. (FH)
Diretor de Pesquisas e Desenvolvimento

Bellenberg, 12.03.1996



Δήλωση ανταπόκρισης EOK

Wap Reinigungssysteme GmbH & Co.
Guido-Oberdorfer-Straße 2-8
D-89287 Bellenberg

Προϊόν: Αναρροφητήρας υγρών και στεγνών

Τύπος: SQ 450, SQ 550, SQ 650, SQ 651

Περιγραφή: IP X4 220 - 230 V-
Ο κατασκευαστικός τύπος της συσκευής ανταποκρίνεται στους ακόλουθους σχετικούς κανονισμούς: Οδηγία περί μηχανών EOK 89/392/EOK
Οδηγία χαμηλών τάσεων EOK 73/23/EOK
Οδηγία περί ηλεκτρομαγνητικής συμβατότητας 89/336/EOK

Εφαρμοσθείσες ενωπιονισμένες προδιαγραφές: EN 292
EN 60335-1
EN 60335-2-69
EN 55014, EN 50082

Εφαρμοσθείσες εθνικές προδιαγραφές και τεχνικοί προσδιορισμοί: DIN EN 60335-1
DIN VDE 0700 T 205
IEC 60335-2-69

Διπλ. Ing. A. Rau
Υπεύθυνος ερευνητικού τμήματος

Bellenberg, 12.03.1996



EF-konformitetserklæring

Wap Reinigungssysteme GmbH & Co.
Guido-Oberdorfer-Straße 2-8
D-89287 Bellenberg

Produkt: Sikkerhetsuger (industristovsuger, støvfjernere)

Type: SQ 450, SQ 550, SQ 650, SQ 651

Beskrivelse: IP X4 220 - 230 V-

Apparatets konstruksjonstype er i samsvar med følgende gjeldende bestemmelser:
EF-maskindirektiv 89/392/EEC
EF-lavspenningsdirektiv 73/23/EEC
EF-direktiv vedr. elektromagnetisk kompatibilitet 89/336/EEC

Anvendte harmoniserte standarder: EN 292
EN 60335-1
EN 60335-2-69
EN 55014, EN 50082

Anvendte nasjonale standarder og tekniske spesifikasjoner: DIN EN 60335-1
DIN VDE 0700 T 205
IEC 60335-2-69

ppa. Rau, Dipl. Ing. (FH)
Leder forskning og utvikling

Bellenberg, 12.03.1996



EG-försäkran om överensstämmelse

Wap Reinigungssysteme GmbH & Co.
Guido-Oberdorfer-Straße 2-8
D-89287 Bellenberg

Produkt: Dammsugare för våt- och torr sugning

Typ: SQ 450, SQ 550, SQ 650, SQ 651

Beskrivning: IP X4 220 - 230 V-

Apparatens konstruktion motsvarar följande tillämpliga bestämmelser: EG-maskindirektiv 89/392/EWG
EG-lågspänningsdirektiv 73/23/EWG
EG-direktiv EMK 89/336/EWG

Tillämpade harmoniserade normer: EN 292
EN 60335-1
EN 60335-2-69
EN 55014, EN 50082

Tillämpade nationella normer och tekniska specifikationer: DIN EN 60335-1
DIN VDE 0700 T 205
IEC 60335-2-69

ppa. Rau, Dipl. Ing. (FH)
Ledare för forskning och utveckling

Bellenberg, 12.03.1996



EF-overensstemmelsesattest

Wap Reinigungssysteme GmbH & Co.
Guido-Oberdorfer-Straße 2-8
D-89287 Bellenberg

Produkt: Suger til våd og tør brug

Type: SQ 450, SQ 550, SQ 650, SQ 651

Beskrivelse: IP X4 220 - 230 V-

Konstruktionen af dette apparat opfylder følgende gældende bestemmelser: EF-maskindirektiv 89/392/EØF
EF-lavspændingsdirektiv 73/23/EØF
EF-direktiv vedr. elektromagnetisk fordragelighed 89/336/EØF

Anvendte harmoniserede standarder: EN 292
EN 60335-1
EN 60335-2-69
EN 55014, EN 50082

Anvendte tyske standarder og tekniske specifikationer: DIN EN 60335-1
DIN VDE 0700 T 205
IEC 60335-2-69

ppa. Rau, Dipl. Ing. (FH)
Leder forskning og udvikling

Bellenberg, 12.03.1996



EY-Vaatimustenmukaisuusvakuutus

Wap Reinigungssysteme GmbH & Co.
Guido-Oberdorfer-Straße 2-8
D-89287 Bellenberg

Tuote: Imuri märkä- ja kuivakäyttöä varten

Tyyppi: SQ 450, SQ 550, SQ 650, SQ 651

Kuvaus: IP X4 220 - 230 V-

Tämän laitteen rakenne vastaa seuraavia määräyksiä: EY-konedirektiivi 89/392/EWG
EY-pienjännitedirektiivi 73/23/EWG
EY-direktiivi EMV 89/336/EWG

Käytetyt harmonisoidut normit: EN 292
EN 60335-1
EN 60335-2-69
EN 55014, EN 50082

Käytetyt kansalliset normit ja tekniset spesifikaatiot: DIN EN 60335-1
DIN VDE 0700 T 205
IEC 60335-2-69

ppa. Rau, Dipl. Ing. (FH)
Kehitys- ja tutkimusjohtaja

Bellenberg, 12.03.1996

NOTIZEN

NOTIZEN

ALTO HEADQUARTERS

ALTO U.S. Inc.
390 South Woods Mill Road
Suite 300
Chesterfield
Missouri 63017-3433
Tel.: (+1) 314 205 1220
Fax: (+1) 314 205 1544

SUBSIDIARIES/DIVISIONS

AUSTRALIA

ALTO Overseas Inc.
1B/8 Resolution Drive
P.O.Box 797
Caringbah, N.S.W. 2229
Tel: (+61) 2 9524 6122
Fax: (+61) 2 9524 5256

AUSTRIA

Wap Reinigungssysteme GmbH
Metzgerstr. 68
5101 Bergheim/Salzburg
Phone: (+43) 662 456 400-14
Fax: (+43) 662 456 400-55
Mobil: (+43) 664 124 9550

CANADA

ALTO Canada
24 Constellation Road
Rexdale
Ontario M9W 1K1
Tel: 1 416 675 5830
Fax: 1 416 675 6989

DENMARK

ALTO Danmark A/S
Industrikvarteret,
9560 Hadsund
Tel: (+45) 72 18 21 00
Fax: (+45) 72 18 21 05

ALTO Danmark A/S
(food division)
Blytækervej 2,
9000 Aalborg10
Tel: (+45) 72 18 21 00
Fax: (+45) 72 18 20 99

FRANCE

ALTO France S.A.
B.P. 44, 4 Place d'Ostwald
67036 STRASBOURG Cedex 2
Tel: (+33) 3 88 28 84 00
Fax: (+33) 3 88 30 05 00

GERMANY

ALTO/Wap Bellenberg
Wap Reinigungssysteme GmbH
Guido-Oberdorfer-Str. 2-8
89287 Bellenberg
Tel: (+49) (0) 730672-0
Fax: (+49) (0) 730 67 22 00

GREAT BRITAIN

WAP/ALTO Cleaning Systems
(UK) Ltd.
Gilwilly Industrial Estate
Penrith, Cumbria CA11 9BN
Tel: (+44) 1 768 86 89 95
Fax: (+44) 1 768 86 47 13
Telex: 64309 kewg

JAPAN

ALTO Danmark A/S Japan
Representative Office
Naruse-build 4F
7-2 Shinbashi 1-Chome,
Minato-Ku
Tokyo 105-004
Tel: (+81) 33 569 38 07
Fax: (+81) 33 569 38 08

NETHERLANDS

WAP/ALTO Nederland B.V.
Stuartweg 4C,
4131 NJ Vianen
Tel: (+31) (0) 347 324000
Fax: (+31) (0) 347 324001

NORWAY

ALTO Norge AS
Bjørnerudveien 24
Postboks 64, Bjørndal,
1266 Oslo
Tel: (+47) 22 75 17 70
Fax: (+47) 22 75 17 71

SINGAPORE

ALTO Danmark A/S
Representative Office
271 Bukit Timah Road
#04-11 Balmoral Plaza
Singapore 259708
Tel: (+65) 8366 455
Fax: (+65) 8366 456

SWEDEN

ALTO Sverige AB
Aminogatan 18, Box 40 29
431 04 Mölndal
Tel: (+46) 31 27 16 00
Fax: (+46) 31 87 24 19

USA

ALTO U.S.Inc
2100 Highway 265
Springdale
Arkansas 72764
Tel: (+1) 501 750 1000
Fax: (+1) 501 756 0719

ALTO U.S.Inc
1100 Haskins Road
Bowling Green
Ohio 43402
Tel: (+1) 419 352 75 11
Fax: (+1) 419 353 71 87

ALTO U.S.Inc
P.O.Box 4369
1500 North Belcher Road
Clearwater
Florida 33765
Tel: (+1) 727 461 4555
Fax: (+1) 727 461 51 93

65162 / 011199