



Handy 2-in-1

Operating Instructions



CE

81942401 g

Nilfisk

Bedienungsanleitung auf www.gluesing.net

Nilfisk

Handy 2-in-1

ⓔ	Operating Instructions	1
ⓓ	Betriebsanleitung	5
ⓕ	Instructions d'utilisation	10
ⓔ	Instrucciones de manejo	15
ⓓ	Instruções de operação	19
ⓔ	Istruzioni sull'uso	24
ⓓ	Gebruiksaanwijzing	29
ⓕ	Instruktionsbok	33
ⓓ	Instruksjonsbok	37
ⓓ	Instruktionsbog	41
ⓕ	Käyttöohje	45
ⓔ	Οδηγίες χρήσης	49
ⓓ	Kullanım Kılavuzu	54
ⓕ	Návod k obsluze	58
ⓔ	Navodila za uporabo	62
ⓕ	Használati útmutató	66
ⓓ	Instrucțiuni de utilizare	70
ⓕ	Инструкции за употреба	74
ⓔ	Instrukcja użycia	79
ⓕ	取扱説明書	83
	WEEE	87-90

Survey

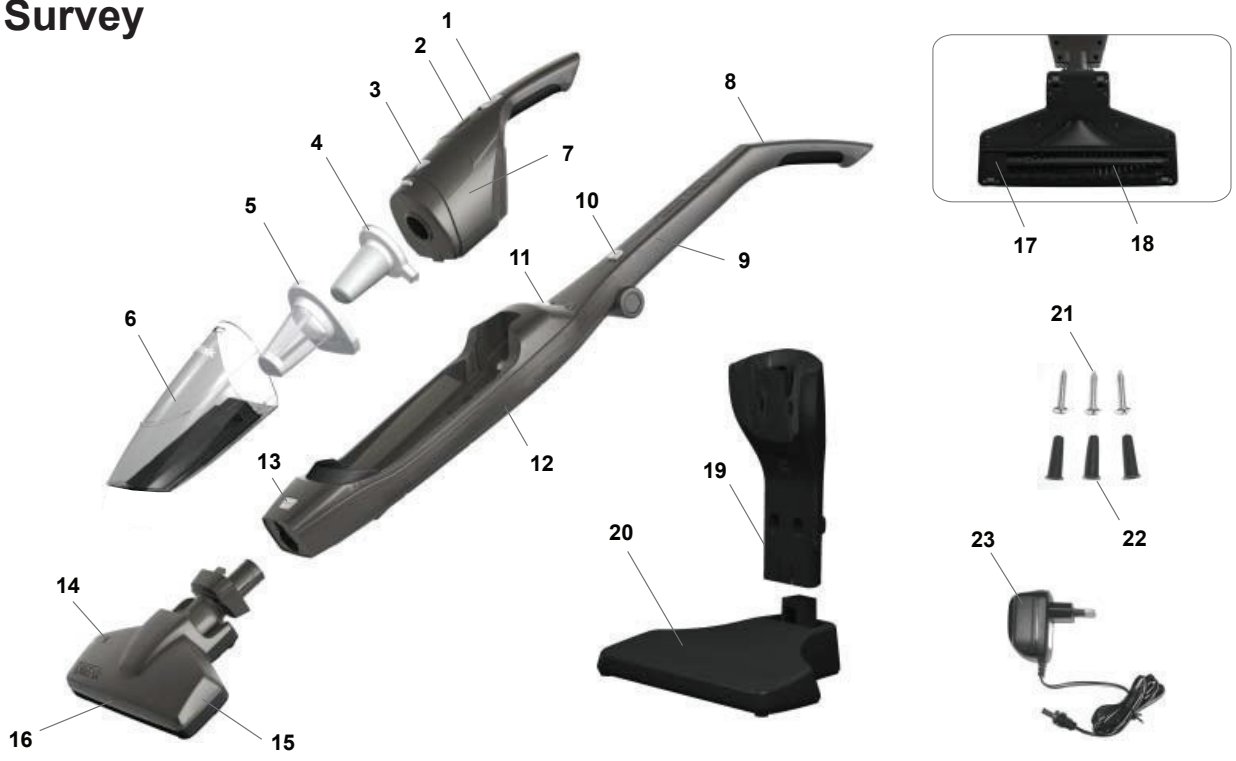

Prepare your vacuum cleaner

3.2.1

Click



3.2.2

Click



3.2.3



3.2.4



3.2.5



Using your vacuum cleaner

3.3



Charging the battery

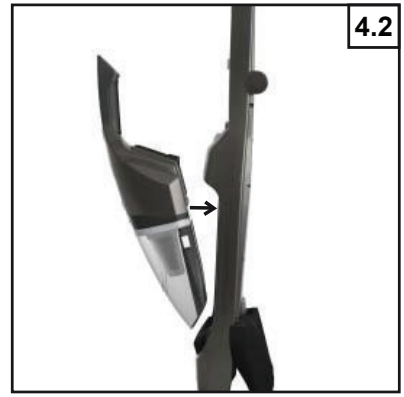

Waste disposal

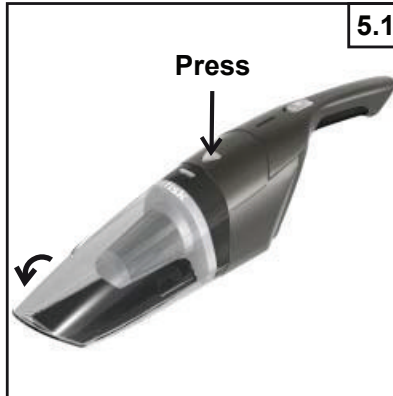

Service and maintenance

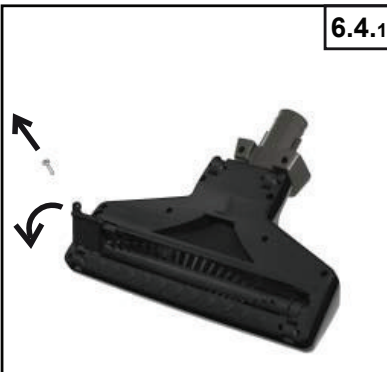

6.4.3



6.4.4

Attach the belt



6.4.4



Product disposal

7.1



7.2



7.3

NiMH



Li-Ion

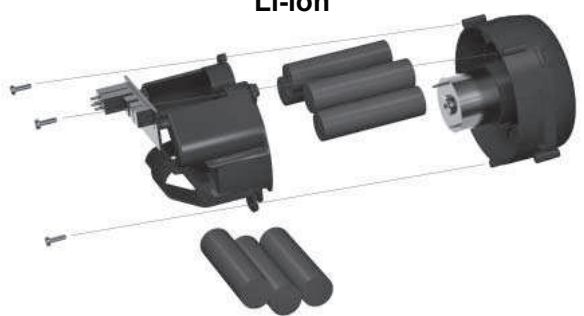

Inhaltsverzeichnis

1. Überblick	5
2. Sicherheitshinweise.....	5
3. Gebrauchsanleitung	6
4. Aufladen der Akkus	6
5. Entleeren des gesaugten Materials.....	7
6. Wartung und Instandhaltung	7
7. Produktentsorgung.....	8
8. Gewährleistung, Service	8
9. WEEE.....	87

1. Überblick

- 1 Ein/Aus-Taste (Handeinheit)
- 2 Leuchte Akkuladestand
- 3 Staubbehälter Freigabeknopf
- 4 Zweitfilter
- 5 Hauptfilter
- 6 Staubbehälter
- 7 Saugereinheit
- 8 Ein/Aus-Taste (Stieleinheit)
- 9 Klappgriff
- 10 Griffarretierung
- 11 Freigabeknopf Handeinheit
- 12 Stielgehäuse
- 13 Arretierung Bodenbürste
- 14 Bodenbürstenanzeige
- 15 Bodenbürste
- 16 Leuchte (nur Li-Ion Modelle)
- 17 Abdeckung rotierende Bürste
- 18 Rotierende Bürste
- 19 Ladestand
- 20 Ladekonsolle
- 21 Schrauben für Wandmontage
- 22 Dübel für Wandmontage
- 23 Adapter

2. Sicherheitshinweise



- Dieses Produkt ist ausschließlich für das Trockensaugen geeignet, also die Staubentfernung auf kleineren trockenen Flächen. Das Gerät darf keinesfalls zum Saugen von Wasser und sonstigen Flüssigkeiten eingesetzt werden.
- Im Motor können Funken entstehen, sodass entflammable Dämpfe und Staub in Brand gesetzt werden können. Das Saugen bzw. der Einsatz dieses Geräts in der Nähe von entflammaren/brennbaren Flüssigkeiten (z. B. Benzin und sonstige Kraftstoffe, Butan, Reinigungsmittel, Farben auf Ölbasis), Gasen (u. a. Erdgas, Wasserstoff) oder explosionsfähigem Staub (z. B. Kohlen-, Magnesium-, Getreidestaub, Sprengpulver) ist

verboten. Keinesfalls rauchende oder brennende Gegenstände (z. B. Zigaretten, Zündhölzer, heiße Asche) saugen. Keinesfalls giftige Materialien saugen – entsprechende Dämpfe und Staub stellen ein potenzielles Gesundheitsrisiko dar.

- Dieses Produkt ist kein Spielzeug. Beim Einsatz in der Nähe von Tieren und Kindern bzw. durch Kinder ist Vorsicht geboten. Verwenden Sie dieses Produkt niemals an Tieren.
- Nur einen originalen WS-Adapter verwenden.
- Wenn der Staubsauger, der WS-Adapter oder die Ladestation einen Defekt aufweist, ist der Gebrauch zu unterlassen.
- Es ist verboten, Akkus zu zerstören oder zu verbrennen (Explosionsgefahr bei hohen Temperaturen).
- Den WS-Adapter niemals mit nassen Händen an-/abstecken. Das Gerät muss vor dem Platzieren in der Ladestation vollständig trocken sein.
- Das Gerät nicht in Wasser oder sonstige Flüssigkeiten tauchen. Sollte das Gerät in Wasser oder eine sonstige Flüssigkeit fallen, nicht ins Wasser greifen.
- Das Gerät nicht aufladen, falls das Stromkabel durchtrennt oder beschädigt ist oder falls die Drähte sichtbar sind.
- Das Adapterkabel und das Gerät nicht in die Nähe von heißen Oberflächen bringen.
- Zum Abtrennen des WS-Adapters von der Wandsteckdose direkt am Adapter und nicht am Kabel ziehen.
- Das Adapterkabel an der Anschlussstelle zum Gerät keinen Belastungen aussetzen, um Durchscheuern und Risse zu vermeiden.
- Bei Verwendung eines Verlängerungskabels mit diesem Gerät ist darauf zu achten, dass die Nennspannung aller Kabel nicht unter jener des Geräts liegt.
- Dieses Gerät nicht in Betrieb nehmen, wenn das Adapterkabel oder der Stecker defekt ist, wenn Fehlfunktionen vorliegen, das Gerät heruntergefallen oder beschädigt ist, wenn es im Freien gestanden hat oder ins Wasser gefallen ist. Reparaturen sind prinzipiell von befugten Wartungseinrichtungen vorzunehmen.
- Dieses Produkt ist für den Einsatz im Freien ungeeignet. Für einen einwandfreien Betrieb darf eine Umgebungstemperatur von 40°C nicht überschritten werden.
- Das Gerät während des Ladevorgangs nicht in Betrieb nehmen.
- Die Ladestation an einem Ort platzieren, wo jeglicher Kontakt mit Hitze, Flammen und Flüssigkeiten ausgeschlossen werden kann.
- Keinerlei Gegenstände in Geräteöffnungen einführen. Das Gerät nicht einsetzen, falls eine der Öffnungen blockiert ist.
- Das Gerät darf nicht zum Aufsaugen von Metallgegenständen (Münzen, Schrauben, Nägel, Zwecken u. dgl.) verwendet werden.

EN

DE

FR

ES

PT

IT

NL

SV

NO

DA

FI

EL

TR

CS

SL

HU

RO

BG

PL

JA

EN

DE

FR

ES

PT

IT

NL

SV

NO

DA

FI

EL

TR

CS

SL

HU

RO

BG

PL

JA

- Darauf achten, dass die Bürste an der Düse sauber ist, um Kratzspuren auf empfindlichen Böden zu vermeiden.
- Das Gerät ist nach jedem Gebrauch zu leeren. Halten Sie es frei von Staub, Fusseln, Haaren und sonstigem Material, das den Luftstrom hemmen könnte.
- Haare, lose Kleidungsstücke und Körperteile nicht in die Nähe von Öffnungen oder beweglichen Teilen des Geräts bringen, insbesondere nicht in die Nähe des Saugbereichs.
- Die Saugdüse während des Gebrauchs keinesfalls in Gesichtsnähe (v. a. Augen und Ohren) bringen.
- Das Gerät nur in Betrieb nehmen, wenn Filter und Staubbehälter montiert sind.
- Beim Einsatz in Treppen vorsichtig arbeiten, um Stürze zu vermeiden.
- Die Akku-Ladekontakte an Staubsauger und Ladestation müssen sauber und frei von Rückständen sein.
- Ausschließlich die Ladestation und den WS-Adapter verwenden, der mit dem Gerät mitgeliefert wurde. Keine Teile verwenden, die nicht von Nilfisk stammen oder empfohlen werden.
- Der Gebrauch dieses Geräts durch Personen (u. a. Kinder) mit verminderten körperlichen, Wahrnehmungs- und geistigen Fähigkeiten oder mit unzureichender Erfahrung und Wissen ist nur zulässig, wenn eine ausreichende Beaufsichtigung gegeben ist bzw. wenn eine Unterweisung im Umgang mit dem Gerät durch eine für die Sicherheit verantwortliche Person durchgeführt wurde. Kinder dürfen nicht in die Nähe des Geräts kommen. Kinder müssen beaufsichtigt werden, um sicherzustellen, dass sie nicht mit dem Gerät spielen.

3. Gebrauchsanleitung

3.1 Ein-/Ausschalten

3.1.1 Einschalten

Zum Einschalten des Geräts den Ein/Aus-Schalter in die untere Stellung bringen. **HINWEIS:** Li-Ion-Modelle bieten zwei Geschwindigkeitseinstellungen. Mittlere Stellung = niedrige Geschwindigkeit, untere Stellung = hohe Geschwindigkeit.

Vor dem erstmaligen Gebrauch des Produktes den Akku völlig aufladen.

- Das Produkt ausschalten (Position OFF), wenn der Akku leer ist. Der Akku wird zerstört, falls der Produkt in Position "ON" beiseite gestellt wird.
- NiMH Modelle: Der Akku ist nach 16 Stunden voll aufgeladent. Ein längeres Laden mag die Lebensdauer des Akkus reduzieren und

schadhaft für die Umwelt sein.

3.1.2 Ausschalten

Zum Ausschalten des Geräts den Ein/Aus-Schalter in die obere Stellung bringen.

3.2 Arbeiten mit dem Staubsauger – Vorbereitungen

Kontrollieren, dass sich sämtliche Schalter in der AUS-Stellung befinden.

1. Den Klappgriff ausklappen, bis er mit einem „Klick“ einrastet.
2. Die Bodenbürste anstecken (rastet mit Klickgeräusch ein).
3. Die Ladestation zusammenbauen.
4. Die Saugereinheit in das Stielgehäuse einsetzen.
5. Den Nilfisk Handy 2-in-1 für das erstmalige Aufladen in den Ladeständer stellen (siehe Abschnitt: Aufladen des Akkus)

3.3 Benutzung des Staubsaugers

Bei kurzen Pausen beim Trockensaugen können Sie den Staubsauger stehen lassen - ihn leicht vorneigen lassen bis er auf der Bodenbürste rastet.

Vorsicht ! Den Staubsauger immer beim Stehen ausschalten, da die Bürste den Boden oder den Teppich zerstören mag.

3.4 Anzeigeleuchte (Li-Ion Modelle)

Akku voll aufgeladent	Blaue Leuchte an
Akku unter 20%	Blaue Leuchte blinkt
Akku schwach	Rote Leuchte blinkt

4. Aufladen des Akkus

In folgenden Fällen den Akku aufladen:

- Beim erstmaligen Gebrauch des Geräts nach dem Kauf.
- Wenn der Akku schwach oder die Saugleistung unzureichend ist.
- Beim Einsatz des Geräts nach längerem Nichtgebrauch (mehr als 1 Monat).

1. Den Adapter am Ladestand anschliessen
2. Die Saugereinheit in das Stielgehäuse einsetzen Beim Einsetzen der Handeinheit in das Hauptgehäuse die Stabeinheit mit dem Ein/Aus-Schalter stets ausschalten. Sicherstellen, dass keine Rückstände zwischen die Kontakte von Einzelmodulen und dem Hauptgehäuse geraten.
3. Den Nilfisk Handy 2-in-1 in den Ladeständer stellen Wird der Nilfisk Handy 2-in-1 nicht korrekt in den Ladeständer eingesetzt, findet kein

Laden stattet, bzw. das Gerät droht umzukippen.

Das Laden nicht auf instabilen Flächen durchführen, da es zu Kontaktfehlern und damit zum Ausfall des Ladevorgangs kommen kann. Für den Ladeständer ist ein fester Untergrund zu wählen.

Beim Aufladen des Akkus auf das Stromkabel achten (Stolpergefahr).

- Den Stromstecker an die Wandsteckdose anschließen. Wenn der Stromstecker des Akkuladegeräts an die WS-Steckdose angeschlossen ist, leuchtet die Anzeileuchte.

Laden	Rote Leuchte an
Laden beendet	Blaue Leuchte an

Beim Laden kann sich das Gehäuse erhitzen. Dies ist nicht besorgniserregend.

4.1 Ladezeit

	Stunden
NiMH Modelle	16
Li-Ion Modelle	4

5. Entleeren des gesaugten Materials

- Das aufgesaugte Material möglichst oft entleeren. Wenn sich am Filter Staub festsetzt, wird die Saugleistung beeinträchtigt, und es droht eine Überlastung des Motors.
- Vor dem Entleeren des Saugmaterials das Gerät prinzipiell ausschalten.

- Den Staubbehälter lösen.
- Die Filter herausziehen.
- Den Staubbehälter leeren.
- Die Filter in der richtigen Reihenfolge und Position wieder einsetzen.
- Den Staubbehälter wieder in das Gerät einsetzen.

Vorsicht!

Nicht zu viel Staub auf einmal und keine großen Gegenstände saugen. Es könnte ansonsten zur Verstopfung der Ansaugöffnung und zum Verlust der Saugleistung kommen.

Keine Brennstoffe, Benzin oder Zigarettenstummel aufsaugen. Es besteht Feuergefahr.

Staub regelmäßig leeren, um Geräteschäden zu vermeiden.

6. Wartung und Instandhaltung

Vor der Aufnahme von Instandhaltungsarbeiten prinzipiell den Strom abschalten und den Stecker für die Ladeeinheit abziehen.

6.1 Saugereinheit, Stielgehäuse, Ladestation

Mit einem trockenen, weichen Lappen Schmutz vom Gerät abwischen.

Bei hartnäckigem Schmutz etwas neutrales Reinigungsmittel mit Wasser verdünnen, damit einen weichen Lappen befeuchten und den Schmutz entfernen. Mit einem trockenen Lappen nachwischen.

Keinesfalls Lösungsmittel wie Verdünner, Benzol oder Reinigungssprays verwenden.

6.2 Staubbehälter

Im Staubbehälter angesammelten Staub entfernen und den Behälter mit lauwarmem Wasser ausspülen. Für den Wiedereinbau sicherstellen, dass der Staubbehälter völlig trocken ist.

6.3 Filter

Die Filter keinesfalls in der Waschmaschine waschen.

Zum Trocknen kein Heißluftgebläse (Trockner, Haartrockner) verwenden.

Bei hartnäckigem Schmutz oder verminderter Saugleistung nach folgender Anleitung waschen:

- Als Erstes den Staub entfernen
- Mit Wasser spülen
- Die Filter müssen vollständig getrocknet sein, bevor die Teile wieder eingebaut werden können.

6.4 Power-Bürste

Wenn Fransen oder Haare in der Bürste festsitzen, muss eine Wartung durchgeführt werden.

Regelmäßige Instandhaltung

Die Bürste langsam von Hand drehen und fest sitzende Fremdkörper rund um die Bürste entfernen.

Instandhaltung: Power-Bürste lässt sich nicht von Hand drehen

- Die Bürstenabdeckung abschrauben und entfernen.
- Die Drehbürste anheben und die Bandrolle vom Band abnehmen.
- Die rotierende Bürste herausnehmen und die Blockierung beseitigen. Sämtlichen Schmutz entfernen.

EN

DE

FR

ES

PT

IT

NL

SV

NO

DA

FI

EL

TR

CS

SL

HU

RO

BG

PL

JA

EN

4. Die rotierende Bürste wieder einbauen. Abschließend kontrollieren, dass die Bürstenabdeckung ordentlich fixiert ist und sich die rotierende Bürste einwandfrei dreht.

DE

FR

7. Produktentsorgung

ES

Wenn die Akkupacks keine Ladung mehr behalten, ist das Ende der Produktlebensdauer erreicht.

PT

Die Akkupacks sind nicht auswechselbar. Nach dem Entfernen der Akkupacks ist das Gerät der Entsorgung zuzuführen.

IT

Vor der Entsorgung des Geräts müssen die wieder aufladbaren Akkupacks herausgenommen und in Übereinstimmung mit geltenden Bundes- und Ländergesetzen (siehe unten) entsorgt werden.

NL

SV

ACHTUNG: Vor Entnahme der Akkus den Staubsauger von der Ladestation trennen und die Akkus entladen.

NO

1. Das Gehäuse mit einem Schraubenzieher aufschrauben.
2. Die Drähte durchtrennen, sodass das Akkufach von der Einheit gelöst ist. Sichtbare Metallflächen mit Klebeband abdecken.
3. Das Akkufach mitsamt Motor herausnehmen. Die Akkukonsole abschrauben. Den Akku aus der Einheit nehmen. **ACHTUNG:** Es ist verboten, Akkus zu zerstören oder zu verbrennen (Explosionsgefahr bei hohen Temperaturen).

DA

FI

EL

ACHTUNG! -- Feuer- und Verletzungsgefahr:

TR

Die beiden Anschlüsse des Akkupacks keinesfalls mit Metallgegenständen und/oder Körperteilen in Berührung bringen; es besteht Kurzschlussgefahr. Keinen Versuch unternehmen, Akkupacks zu zerstören oder auseinander zu nehmen, bzw. Bauteile zu entfernen. Akkus sind einer sachgerechten Wiederverwertung bzw. Entsorgung zuzuführen. Akkupacks von Kindern fernhalten.

CS

SL

HU

RO

8. Gewährleistung, Service

BG

Für diesen Nilfisk „Handy 2-in-1“ Staubsauger mit wieder aufladbarem Akku gilt eines 2-Jahres-Gerätegarantie auf Motor, Adapter, Schalter und Gehäuse. Für Akkus, Filter, Bodenbürsten und sonstiges Zubehör gilt eine 12-monatige Garantie, und zwar ausschließlich auf Herstellungs-

PL

JA

mängel (keine Haftung für Verschleiß-/Abnutzungsschäden).

Die Gewährleistung umschließt Ersatzteile und Arbeitskosten und deckt Herstellungs- und Materialmängel, die bei normalem Haushaltsgebrauch auftreten können.

Für Serviceleistungen unter Garantie gilt die Voraussetzung, dass der beanstandete Mangel erwiesenermaßen innerhalb der vereinbarten Gewährleistungsfrist aufgetreten ist (als Nachweis gilt ein ordentlich ausgefülltes Garantiezertifikat oder ein Kaufbeleg mit Firmen- und Datumstempel sowie Modellnennung) und dass es sich bei dem Gerät um ein von Nilfisk-Advance vertriebenes Neugerät handelt. Wird eine Mängelreparatur nötig, muss sich der Kunde auf eigene Kosten mit Nilfisk-Advance in Verbindung setzen, um sich an einen Servicebetrieb vermitteln zu lassen. Nach Durchführung der notwendigen Reparaturen wird der Staubsauger an den Kunden retourniert, und zwar auf Kosten und Verantwortung von Nilfisk-Advance.

Haftungsausschluss

- Übliche(r) Verschleiß und Abnutzung von Zubehör und Filtern.
- Mängel und Schäden, die direkt oder indirekt als Folge von unsachgemäßem Gebrauch entstehen (Beispiele: Aufsaugen von Schutt, heißer Asche oder Teppichpulver).
- Missbräuchliche Nutzung, Verlust oder Nichtbeachtung der in der Gebrauchanleitung aufgeführten Instandhaltungserfordernisse.
- Einsatz des Geräts bei Wohnraumrenovierungen.
- Einsatz des Geräts für Aufsaugen von Wasser, Gipsstaub oder Sägespänen.

Vom Haftungsausschluss betroffen sind ferner falsche bzw. unzureichende Konfigurationen – z. B. bzgl. der Einstellungen und Anschlüsse –, Feuerschäden, Feuer, Blitzschlag, ungewöhnliche Spannungsschwankungen und ähnliche elektrische Störungen (defekte Sicherungen, defekte E-Installation in der Stromzuleitung), sowie alle allgemeinen Defekte und Schäden, die Nilfisk-Advance als eine Folge von Ursachen erachtet, die keinen Herstellungs- oder Materialfehlern zuzuschreiben sind.

Verlust des Gewährleistungsanspruchs

- Bei von Nilfisk-fremden Teilen verursachten Defekten.
- Bei Entfernung der Geräteseriennummer vom Staubsauger.
- Bei Reparaturen des Staubsaugers durch einen von Nilfisk nicht befugten Händler.
- Bei Einsatz des Geräts in gewerblichen

Umgebungen (z. B. Bauunternehmer, Reinigungsfirmen, Handel, jeglicher Gebrauch außerhalb privater Haushalte).

Geltungsraum der Gewährleistungspflicht

Dänemark, Schweden, Norwegen, Großbritannien, Irland, Belgien, Niederlande, Frankreich, Deutschland, Polen, Russland, Österreich, Schweiz, Spanien, Portugal, Australien und Neuseeland, Estland, Lettland, Litauen, Ungarn, Griechenland, Slowenien, Slowakei, Tschechische Republik, Italien, Finnland, Bulgarien, Rumänien und Türkei.

EN

DE

FR

ES

PT

IT

NL

SV

NO

DA

FI

EL

TR

CS

SL

HU

RO

BG

PL

JA

9. WEEE

English

WEEE - Waste of Electric and Electronic

The symbol  on the product and the batteries indicates that they may not be treated as household waste. Instead they shall be handed over to the applicable collection point for the recycling of electrical and electronic equipment. By ensuring this product and the batteries are disposed of correctly, you will help prevent potential negative consequences for the environment and human health, which could otherwise be caused by inappropriate waste handling. For more detailed information about recycling, please contact your local city office, your household waste disposal service or the shop where you purchased the product.

Deutsch

Entsorgung von Elektro- und Elektronikgeräten

Die Kennzeichnung  am Produkt sowie an den Akkus verweist darauf, dass eine Entsorgung über den Hausmüll untersagt ist. Die bezeichneten Komponenten/Geräte sind in dafür vorgesehenen Sammelstellen für elektrische/elektronische Altgeräte abzugeben. Durch die sachgerechte Entsorgung dieses Produkts und der Akkus tragen Sie dazu bei, potenzielle Umwelt- und Gesundheitsgefährdungen zu vermeiden, die bei einer unsachgerechten Abfallaufbereitung auftreten können. Ausführliche Auskünfte zur Altstoffrückgewinnung erhalten Sie von der Stadt-/Kommunalverwaltung, Ihrer Abfallentsorgungseinrichtung oder im Geschäft, in dem das Produkt erworben wurde.

Français

DEEE – Déchets d'équipements électriques et électroniques

Le symbole  sur le produit et les batteries indique qu'il ne faut pas les traiter comme des déchets ménagers. Au lieu de cela, il faut les remettre au point de collecte approprié pour le recyclage des équipements électriques et électroniques. En veillant à ce que ce produit et les batteries soient correctement mis au rebut, vous contribuerez à éviter les éventuelles conséquences négatives pour l'environnement et la santé des personnes qui pourraient résulter sans cela d'un traitement inapproprié des déchets. Pour obtenir des informations plus détaillées sur le recyclage, veuillez contacter les services municipaux dont vous dépendez, les services responsables de l'enlèvement des ordures ménagères dans votre localité, ou le magasin où vous avez acheté le produit.

Español

RAEE - Residuos de aparatos eléctricos y electrónicos

El símbolo  en el producto y en las baterías indica que no debe tratarse como basura. Debe llevarse al punto para recogida y reciclaje de equipos eléctricos y electrónicos. Al asegurarse de que se deshace correctamente de este producto y de las baterías, ayuda a prevenir consecuencias negativas para el medioambiente y para la salud, que pueden producirse cuando los residuos no se procesan adecuadamente. Para obtener información más detallada acerca del reciclaje, póngase en contacto con su ayuntamiento, su servicio de recogida de basura o la tienda en la adquirió el producto.

Português

REEE – Resíduos de Equipamentos Eléctricos e Electrónicos

O símbolo  no produto e nas baterias indica que estes componentes não podem ser tratados como resíduos domésticos. Pelo contrário, devem ser entregues num ponto de recolha aplicável para reciclagem de equipamentos eléctricos e electrónicos. Assegurando que este produto e as baterias são eliminados correctamente, ajudará a evitar possíveis consequências adversas para o ambiente e a saúde humana que, de outra forma, poderiam ser provocadas por um tratamento incorrecto dos resíduos. Para obter informações mais detalhadas acerca da reciclagem, contacte o gabinete adequado da sua cidade, os serviços de eliminação de resíduos domésticos da sua área ou a loja onde adquiriu o produto.

Italiano

WEEE – Corretto smaltimento del prodotto (rifiuti elettrici ed elettronici)

Il simbolo  riportato sul prodotto e sulle batterie indica che essi non possono essere smaltiti come normali rifiuti domestici. Per evitare eventuali danni all'ambiente o alla salute causati dall'inopportuno smaltimento dei rifiuti, si invita l'utente a riciclare prodotto e batterie presso l'apposita struttura preposta allo smaltimento di apparecchiature elettriche ed elettroniche. Per informazioni più dettagliate in merito alle pratiche di riciclaggio, contattare il competente ufficio locale, il servizio smaltimento rifiuti domestici o il rivenditore presso il quale è stato effettuato l'acquisto.

Nederlands

Elektrisch en elektronisch afval

Het symbool  op het product en de batterijen geeft aan dat deze niet als huishoudelijk afval behandeld mogen worden. In plaats daarvan dienen zij afgeleverd te worden bij een inzamelpunt voor recycling van elektrische- en elektronische apparaten. Door dit product en de batterijen op een juiste manier te verwijderen, helpt u de mogelijke schadelijke gevolgen voor het milieu en de volksgezondheid te voorkomen die zouden kunnen ontstaan bij een onjuiste afvalverwerking. Voor nadere informatie over recycling kunt u contact opnemen met het gemeentehuis, uw afvalverwerkingsbedrijf of de winkel waar u het product heeft gekocht.

Svenska

WEEE – Avfall från el- och elektronikkomponenter

Symbolen  på produkten och batterierna anger att de inte får hanteras som hushållsavfall. De skall i stället lämnas in på uppsamlingsplats för återvinning av el- och elektronikkomponenter. Genom att säkerställa att produkten och batterierna hanteras på rätt sätt bidrar du till att förebygga eventuella negativa miljööch hälsoeffekter som kan uppstå om produkten kasseras som vanligt avfall. För ytterligare upplysningar om återvinning bör du kontakta lokala myndigheter eller sophämtningstjänst eller affären där du köpte varan.

Norsk

WEEE - Waste of Electric and Electronic (elektrisk og elektronisk avfall)

Symbolet  på produkter og batterier indikerer at de ikke kan behandles som vanlig husholdningsavfall. Denne form for avfall må leveres inn til miljøstasjon for gjenvinning av elektrisk og elektronisk utstyr. Ved å sikre at dette produktet og batteriene deponeres korrekt, er du med til å forebygge mot negative konsekvenser for miljøet. For mer informasjon om gjenvinning, ta kontakt med kommunen eller butikken hvor du kjøpte produktet.

Dansk



WEEE – Elektrisk og elektronisk affald

Elektrisk og elektronisk udstyr samt medfølgende batterier indeholder materialer, komponenter og stoffer, der kan være skadelige for menneskers sundhed og for miljøet, hvis affaldet ikke håndteres korrekt. Elektrisk og elektronisk udstyr og batterier er mærket med en overkrydset skralde-

spand .  Den symboliserer, at elektrisk og elektronisk udstyr og batterier ikke må bortskaffes sammen med usorteret husholdningsaffald, men skal indsamles særskilt. Som slutbruger er det vigtigt, at du afleverer dine udtjente batterier til etablerede ordninger. På denne måde er du med til at sikre, at batterierne genanvendes i overensstemmelse med lovgivningen og ikke unødigt belaster miljøet. Alle kommuner har etableret indsamlingsordninger, hvor kasseret elektrisk og elektronisk udstyr samt bærbare batterier gratis kan afleveres af borgerne på genbrugsstationer og andre indsamlingssteder eller bliver afhentet direkte fra husholdningerne. Nærmere information kan fås hos kommunens tekniske forvaltning.

Suomi

Sähkö- ja elektroniikkalajäte

Tämä  tuotteessa tai sen pakkauksessa näkyvä  symboli merkitsee sitä, että tätä tuotetta ei saa hävittää kotitalousjätteen mukana. Se on vietävä asianmukaiseen jätteenkeräyspisteeseen sähkö- ja elektroniikkalajiteromun kierrätystä varten. Varmistamalla, että tämä laite ja akut hävitetään asianmukaisesti, autat välttämään mahdollisia negatiivisia vaikutuksia ympäristöön ja ihmisten terveydelle, joita voi aiheutua tämän tuotteen määräysten vastaisesta jätteenkäsitte-lystä. Lisätietoja tuotteen kierrättämisestä saa paikallisilta viranomaisilta, kotitalousjätteen kierrätyspalvelusta tai liikkeestä, josta tuote ostettiin.

Αγγλικά

WEEE – Ρύποι Ηλεκτρικού και Ηλεκτρονικού Εξοπλισμού

Το σύμβολο  στο προϊόν και στις μπαταρίες υποδεικνύει ότι δεν μπορούν να αντιμετωπίζονται ως οικιακά απόβλητα. Αντιθέτως, θα πρέπει να παραδίδονται στο καθορισμένο σημείο συλλογής για ανακύκλωση ηλεκτρικού και ηλεκτρονικού εξοπλισμού. Εξασφαλίζοντας τη σωστή διάθεση του προϊόντος και των μπαταριών, συντελείτε στην πρόληψη αρνητικών επιπτώσεων για το περιβάλλον και την ανθρώπινη υγεία, οι οποίες οφείλονται στην ακατάλληλη διαχείριση των αποβλήτων. Για περισσότερες πληροφορίες αναφορικά με την ανακύκλωση, παρακαλούμε επικοινωνήστε με τον αρμόδιο φορέα της περιοχής σας, το φορέα αποκομιδής οικιακών αποβλήτων σας ή το κατάστημα από το οποίο έχετε αγοράσει το προϊόν.

Türkçe

WEEE - Waste of Electric and Electronic (Elektrik ve Elektronik Atık)

Ürün ve pillerin üzerindeki  sembolü, evsel bir atık olarak işlenemeyeceğini göstermektedir. Bunun yerine elektrikli ve elektronik donanımların geri dönüştürülmesi konusunda faaliyet gösteren bir toplama noktasına verilmelidir. Ürün ve pillerin gerektiği gibi uzaklaştırıldığından emin olarak, uygun olmayan atık işlemlerinin neden olabileceği çevre ve insan sağlığı açısından olası olumsuz sonuçların önlenmesine yardımcı olacaksınız. Geri dönüşümle ilgili daha ayrıntılı bilgiler için lütfen bölge belediyesiyle, evsel atık uzaklaştırma hizmeti ile ya da ürünü satın aldığınız mağaza ile görüşün.

Česky

WEEE – Likvidace elektrických a elektronických dílů

Symbol  na výrobku a akumulátorech znamená, že s uvedenými díly nelze nakládat jako s domovním odpadem. Jejich likvidaci musíte provést na sběrném místě pro elektrický a elektronický odpad. Správnou likvidací tohoto výrobku a akumulátorů zabráníte možným záporným následkům pro okolní prostředí a zdraví lidí, ke kterým může dojít při nesprávné manipulaci s odpadem. Podrobnější informace o recyklaci získáte na místním zastupitelském úřadu, středisku pro likvidaci domovního odpadu nebo v obchodě, kde jste daný výrobek zakoupili.

Slovenščina

WEEE - Električni in elektronski odpadki

Simbol  na izdelku in akumulatorju opozarja, da izdelka ne smete zavreči med gospodinjske odpadke. Oddati ga morate na ustrezni zbirni točki, kjer bo izdelek predan v predelavo in ponovno uporabo električne in elektronske opreme. S tem, ko pravilno odstranite izdelek in akumulator odvržete, pomagata preprečiti morebitne negativne posledice za okolje in človekovo zdravje, ki bi sicer nastale z nepravilnim ravnanjem z odpadki. Za podrobnejše informacije glede recikliranja se pozanimajte v krajevni pisarni, pri podjetju za odvoz gospodinjskih odpadkov ali v trgovini, kjer ste izdelek kupili.

Magyar

WEEE – Elektronikus készülékek hulladékai

A terméken és az akkumulátorokon található  szimbólum azt jelzi, hogy nem kezelhetők háztartási hulladékként. Helyette az elektromos és elektronikus készülékek újrahasznosítására kijelölt gyűjtőhelyeken kell leadni őket. A termék és az akkumulátorok megfelelő ártalmatlanítása révén megelőzhetők azok a környezetre és emberi szervezetre gyakorolt potenciális negatív hatások, amelyek nem megfelelő hulladékkezelés mellett jelentkeznének. Ha további információkra van szüksége az újrahasznosítással kapcsolatban, forduljon a helyi polgármesteri hivatalhoz, a háztartási hulladékkezelő szolgáltatóhoz vagy a terméket forgalmazó bolthoz.

Română

WEEE – Deșeurii electrice și electronice

Simbolul  de pe produs și de pe baterii indică faptul că acestea nu pot fi tratate ca deșeurii menajere. Acestea trebuie predate centrelor de colectare corespunzătoare care se ocupă cu reciclarea echipamentelor electrice și electronice. Prin eliminarea corespunzătoare a acestui produs și a bateriilor, puteți contribui la evitarea unor posibile consecințe negative asupra mediului înconjurător și a sănătății persoanelor, care pot apărea ca urmare a tratării necorespunzătoare a deșeurilor. Pentru informații mai detaliate privind reciclarea, vă rugăm contactați serviciile primăriei locale, serviciile locale de eliminare a deșeurilor menajere sau magazinul de la care ați cumpărat produsul.

Български

WEEE – Отпадъци от електрическо и електронно оборудване

Символът  върху продукта и батериите означава, че те не могат да се третират като битови отпадъци. Вместо това те трябва да се предават в подходящия събирателен пункт за рециклиране на електрическо и електронно оборудване. Като осигурите правилното изхвърляне на продукта и батериите, вие ще спомогнете за предотвратяване на потенциални негативни последици за околната среда и човешкото здраве, които могат да се причинят при неподходяща обработка на отпадъците. За по-подробна информация относно рециклирането се обърнете към местната общинска служба, службата за събиране на битови отпадъци или към магазина, от който сте закупили продукта.

Polska

WEEE - odpady elektryczne i elektroniczne-

Symbol  na produkcie lub baterii oznacza, że tego produktu nie można usuwać razem z innymi odpadami z gospodarstwa domowego. Należy oddać go do odpowiedniego punktu skupu surowców wtórnych, zajmującego się złomowanym sprzętem elektrycznym i elektronicznym. Właściwa utylizacja i złomowanie pomagają w eliminacji niekorzystnego wpływu złomowanych produktów na środowisko naturalne oraz zdrowie. Aby uzyskać szczegółowe dane dotyczące możliwości recyklingu niniejszego urządzenia, należy skontaktować się z lokalnym Urzędem Miasta, służbami oczyszczania miasta lub sklepem, w którym produkt został zakupiony.



trusted since 1906

Web: <http://www.nilfisk.com>

HEAD QUARTER

DENMARK

Nilfisk-Advance Group
Sognevej 25
DK-2605 Brøndby
Tel.: (+45) 4323 8100
E-mail: kundeservice.dk@nilfisk.com

SALES COMPANIES

AUSTRIA

Geschäftsbereich der Nilfisk Advance GmbH
Metzgerstrasse 68
A-5101 Bergheim/Salzburg
Tel.: +43 (0) 662 45 64 00 90
E-mail: info.at@nilfisk.com
Web: <http://www.consumer.nilfisk.at>

BELGIUM

Nilfisk-Advance NV/SA.
Riverside Business Park
Boulevard Internationale 55
Bruxelles 1070
Tel.: +32 14 67 60 50
Web: <http://www.nilfisk.be>

CHILE

Nilfisk-Advance de Chile
San Alfonso 1462
Santiago
Tel.: (+56) 2 684 5000
E-mail: Pablo.Noriega@nilfisk.com

CHINA

Nilfisk-Advance Cleaning Equipment (Shanghai) Ltd.
No. 4189 Yindu Road
Xinzhuang Industrial Park
Shanghai 201108
Tel: +86 21 3323 2000
E-mail: info.sha-cn@nilfisk.com
Web: <http://www.nilfisk.cn>

CZECH REPUBLIC

Nilfisk-Advance s.r.o.
VGP Park Horní Pocernice
Budova H2, Do Certous 1
Praha 190 00
Tel.: +420 244 090 912
E-mail: info@nilfisk.cz
Web: <http://www.nilfisk.cz>

DENMARK

Nilfisk-Advance NORDIC A/S
Sognevej 25
2605 Brøndby
Tel.: (+45) 4323 4050
E-mail: kundeservice.dk@nilfisk.com

FINLAND

Nilfisk-Advance Oy Ab
Koskelontie 23E
02920 Espoo
Tel.: +358 207 890 600
Web: <http://www.nilfisk.fi>

FRANCE

Nilfisk-Advance
26 Avenue de la Baltique
Villebon sur Yvette
91944 Courtaboeuf Cedex
Tel.: 169 59 87 24
E-mail: info.fr.@nilfisk-advance.fr
Web: <http://www.nilfisk.fr>

GERMANY

Nilfisk-ALTO
Guido-Oberdorfer-Strasse 10
89287 Bellenberg
Tel.: +49 7306 72-0
E-mail: info-consumer.de@nilfisk.com
Web: <http://www.nilfisk.de>

GREECE

Nilfisk-Advance SA
8, Thoukididou str.
164 52 Argiroupoli
Tel.: +30 210 9119 600
E-mail: info@nilfisk.gr
Web: <http://www.nilfisk.gr>

HOLLAND

Nilfisk-Advance
Versterkerstraat 5
1322 AN Almere
Tel.: +31 365 460 700
E-mail: info.nl.@nilfisk.com
Web: <http://www.nilfisk.nl>

HONG KONG

Nilfisk-Advance Ltd.
Room 2001 HK Worsted Mills
Industrial Building
31-39 Wo Tong Tsui Street
Kvai Chung, NT
Tel.: +852 2427 5951

HUNGARY

Nilfisk-Advance Kereskedelmi Kft.
H-2310 Szigetszentmiklós
Lakihegy, II. Rákóczi Ferenc út 10
Tel.: +36 24 507 450
Web: <http://www.nilfisk.hu>

INDIA

Nilfisk-Advance India Limited
Pramukh Plaza, "B" Wing, 4th floor
Unit No. 403
Cardinal Gracious Road
Chakala, Andheri (East)
Mumbai - 400 099
Tel.: +91 22 61188199

IRELAND

Nilfisk-Advance
1 Stokes Place
St. Stephen's Green
Dublin 2
Tel.: +35 3 12 94 38 38

ITALY

Nilfisk-Advance SpA
Strada Comunale della Braglia, 18
26862 Guardamiglio (LO)
Tel.: +39 0377 41 40 31
Web: <http://www.nilfisk.it>

JAPAN

Nilfisk-Advance Inc.
1-6-6 Kita-shinyokohama, Kouhoku-ku
Yokohama, 223-0059
Tel.: +81 45 548 2571

MALAYSIA

Nilfisk-Advance Sdn Bhd
Sd 14, Jalan KIP 11
Taman Perindustrian KIP
Sri Damansara
52200 Kuala Lumpur
Tel.: +60 3603 627 43 120

MEXICO

Nilfisk-Advance de Mexico, S. de R.L. de C.V.
Agustín M. Chavez No. 1, PB oficina 004
Col. Centro de Ciudad Santa Fe
01210 Mexico, D.F.
Tel: +52 55 2591 1002 (switchboard)
E-mail: info@advance-mx.com

NEW ZEALAND

Nilfisk-Advance Limited
Danish House
6 Rockridge Avenue
Penrose, Auckland 1135
Tel.: +64 9525 3890
Web: <http://nilfisk.com.au>

NORWAY

Nilfisk-Advance AS
Bjørnerudveien 24
1266 Oslo
Tel.: +47 22 75 17 80
Web: <http://www.nilfisk.no>

POLAND

Nilfisk-Advance Sp. z o.o.
Millenium Logistic Park
ul. 3-go Maja 8, Bud. B4
05-800 Pruszków
Tel.: +48 22 738 3750
E-mail: biuro@nilfisk.pl
Web: <http://www.nilfisk.pl>

PORTUGAL

Nilfisk-Advance
Sintra Business Park
Zona Industrial Da Abrunheira
Edifício 1, 1º A
P2710-089 Sintra
Tel.: +351 21 911 2670
Web: <http://www.nilfisk.pt>

RUSSIA

Нилфиск-Эдванс
127015 Москва
Вятская ул. 27, стр. 7
Россия
Tel.: +7 495 783 9602
E-mail: info@nilfisk.ru
Web: <http://www.nilfisk.ru>

SOUTH KOREA

Nilfisk-Advance Korea
471-4, Kumwon B/D 2F,
Gunja-Dong, Gwangjin-Gu,
Seoul
Tel: +82 2497 8636

SOUTH AFRICA

WAP South Africa (Pty) Ltd
12 Newton Street
1620 Spartan, Kempton Park
Tel.: +27 11 975-7060
E-mail: mhenstock@wap.co.za
Web: <http://www.wap.co.za>

SPAIN

Nilfisk-Advance S.A.
Torre D'Ara
Paseo del Rengle, 5 Pl. 10
08302 Mataró
Tel.: +34 93 741 2400
E-mail: mkt.es@nilfisk.com
Web: <http://www.nilfisk.es>

SWEDEN

Nilfisk-ALTO Sverige AB
Aminogatan 18
431 04Mölnådal
Tel.: +46 31 706 73 00
E-mail: info.se@nilfisk.com
Web: <http://www.nilfisk.se>

SWITZERLAND

Nilfisk-Advance AG
Ringstrasse 19
Kirchberg/Industrie Stelz
9500 Wil
Tel.: +41 71 92 38 444
Web: <http://www.nilfisk.ch>

TAIWAN

Nilfisk-Advance
Taiwan Branch (H.K.)
No. 5, Wan Fang Road
Taipei
Tel.: +886 2 22398812
Web: <http://www.nilfisk-advance.com.tw>

THAILAND

Nilfisk-Advance Co. Ltd.
89 Soi Choekchai-Ruammitr
Viphavadee-Rangsit Road
Ladyao, Jatuchak, Bangkok 10900
Tel.: +66 2275 5630

TURKEY

Nilfisk-Advance A.S.
Serifali Mh. Bayraktar Bulv.
Şehit Sk. No: 7
Ümraniye
İstanbul
Tel.: +90 216 466 94 94
E-mail: info.tr@nilfisk-advance.com
Web: <http://www.nilfisk.com.tr>

UNITED KINGDOM

Nilfisk (A Division of Nilfisk-Advance Ltd.)
Bowerbank Way
Gilwilly Industrial Estate, Penrith
Cumbria CA11 9BQ
Tel: 01768 868995
Web: <http://www.nilfisk.co.uk>

UNITED ARAB EMIRATES

Nilfisk-Advance Middle East Branch
SAIF-Zone
P.O. Box 122298
Sharjah
Tel.: +971 (0) 655 78813

VIETNAM

Nilfisk-Advance Representative Office
No. 51 Doc Ngu Str.
Ba Dinh Dist.
Hanoi
Tel.: +84 904266368
E-mail: nilfisk@vnn.vn