

Nilfisk Extreme

- ⓔⓃ User Manual
- ⓔⓔ Betriebsanleitung
- ⓔⓕ Instructions d'utilisation
- ⓔⓈ Instrucciones de manejo
- ⓔⓟ Instruções de operação
- ⓔⓣ Istruzioni sull'uso
- ⓔⓃⓁ Gebruiksaanwijzing
- ⓔⓈⓋ Driftsinstruks
- ⓔⓃⓐ Driftsvejledning
- ⓔⓔⓐ Brugsvejledning
- ⓔⓕⓂ Käyttöohje
- ⓔⓐⓈ 사용 방법



CE

823 0064 000 d

Nilfisk

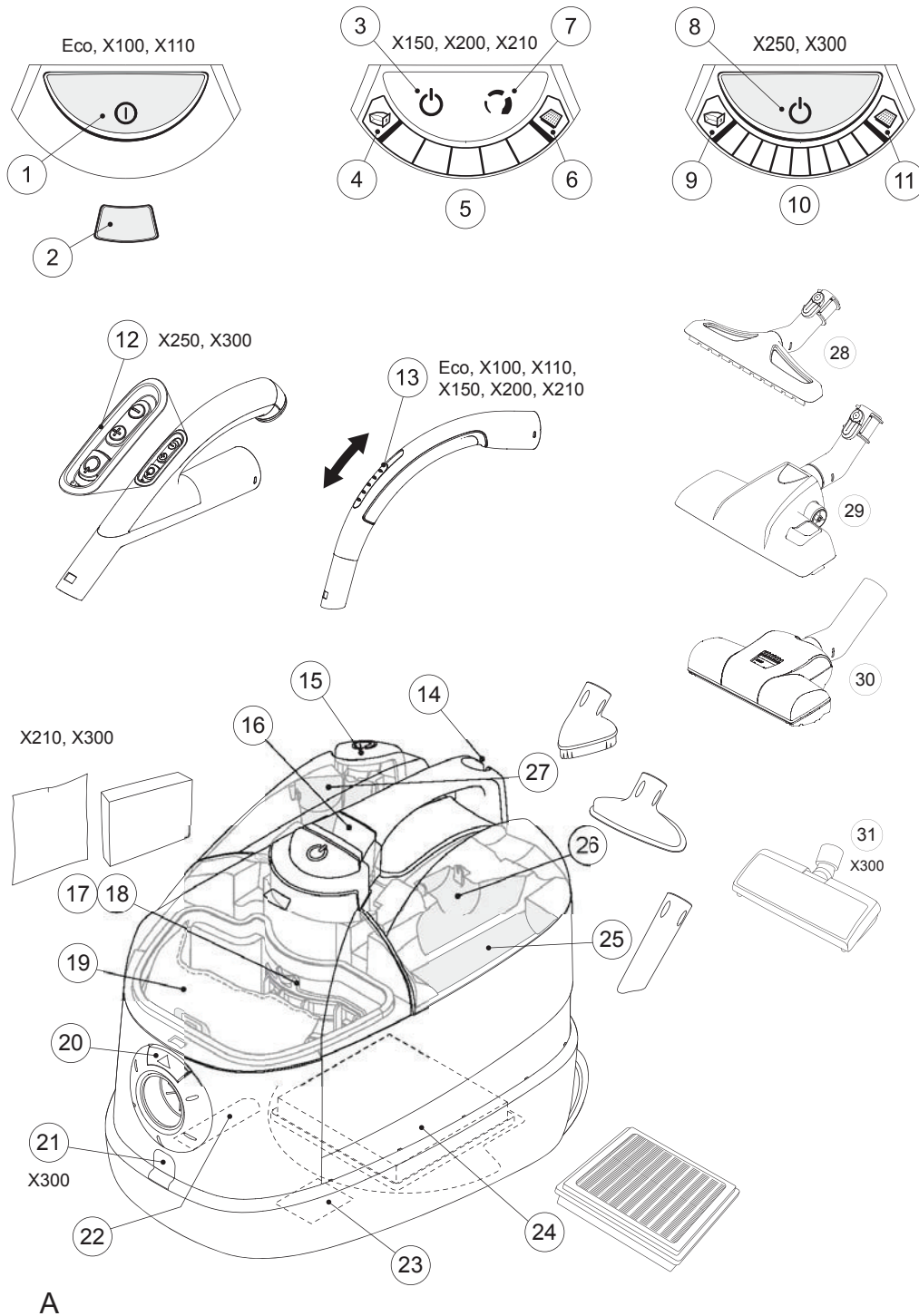

English	4
Deutsch	12
Français	20
Español	28
Português	36
Italiano	44
Nederlands	52
Svenska	60
Norsk	68
Dansk	76
Suomi	84
한국의	92
Illustrations	102-103
WEEE	104-105

B

Extreme



Herzlich willkommen!

Wir freuen uns, dass Sie sich für
das Staubsaugermodell
Nilfisk Extreme entschieden haben.

Übersicht (vordere Umschlaginnenseite)

- 1 EIN/AUS-Schalter
- 2 Staubbeutel-Füllstandsanzeige, mechanisch
- 3 EIN/AUS-Schalter, Touch Control
- 4 Staubbeutel-Füllstandsanzeige, elektronisch
- 5 Leistungsanzeige
- 6 HEPA-Filteranzeige
- 7 Leistungsstufen 1-2-3, Touch Control
- 8 EIN/AUS-Schalter
- 9 Staubbeutel-Füllstandsanzeige, elektronisch
- 10 Leistungsanzeige
- 11 HEPA-Filteranzeige
- 12 EIN/AUS-Schalter und Leistungsstufen 1-2-3-4-5, Fernbedienung
- 13 Zuluftregler
- 14 Abstellbügel
- 15 Kabelaufrollung
- 16 Öffnen/Schließen-Taste, Zubehördeckel
- 17 Aktivkohlefilter
- 18 Vorfilter
- 19 Staubbeutel
- 20 Öffnen/Schließen-Taste, Staubbeutelfach
- 21 Anschluss für Elektrodüse
- 22 Abstellbügel
- 23 Typenschild
- 24 HEPA-Filter
- 25 Fugendüse
- 26 Polsterdüse
- 27 Möbelpinsel
- 28 Hartbodendüse (nicht Standard auf allen Modellen)
- 29 Kombidüse
- 30 Turbodüse (nicht Standard auf allen Modellen)
- 31 Elektrodüse, optional

Inhalt

Übersicht	12
Display-Symbole	12
Sicherheitsvorschriften	13
Bedienungsanleitung	14
Reinigungstipps	17
Fehlersuche	18
Service und Wartung usw.	18
Garantien und Service	19

Display-Symbole

 Der Staubbeutel ist voll und muss ausgewechselt werden. Blinkanzeige – Vorwarnung: Der Staubbeutel muss bald ausgewechselt werden.

 Der HEPA-Filter muss ausgewechselt werden.

 Blinkanzeige – Das Gerät ist an eine Wandsteckdose angeschlossen und befindet sich im Standby-Modus - X150, X200, X210, X250 und X300.

 Gerät EIN - Eco, X100 und X110.

 Zeigt die aktuelle Leistung an.

Technische Änderungen vorbehalten.

Sicherheitsvorschriften

- Das Gerät nicht ohne vorschriftsmäßig eingesetzten Staubbeutel und Filter benutzen.
- Dieses Gerät ist nicht zum Absaugen von Gefahrenstoffen oder Gasen geeignet. Ein derartiger Einsatz birgt nämlich ernsthafte Gesundheitsrisiken.
- Das Gerät darf nicht zum Absaugen von Wasser oder anderen Flüssigkeiten verwendet werden.
- Keine scharfen Teile wie z. B. Nadeln oder Glasscherben aufsaugen.
- Keine brennenden oder rauchenden Teile wie z. B. Zigaretten, Streichhölzer oder heiße Asche aufsaugen.
- Das Gerät in Innenräumen und trockener Umgebung bei 0 °C bis 60 °C anwenden und aufbewahren.
- Das Gerät eignet sich nicht für den Einsatz im Freien.
- Das Gerät nicht mit nassen Händen anfassen.
- Das Gerät vor der Abtrennung vom Netz ausschalten.
- Bei der Abtrennung vom Netz immer den Stecker, nicht das Kabel anfassen. Das Gerät nicht am Kabel hinter sich her oder hochziehen.
- Das Gerät nicht benutzen, wenn das Kabel beschädigt ist. Das Kabel regelmäßig auf Beschädigungen hin überprüfen, besonders nachdem es eingequetscht oder in einer Tür eingeklemmt oder überrollt wurde.
- Das Gerät nicht benutzen, wenn es einen schadhaften Eindruck macht. Falls das Gerät heruntergefallen oder beschädigt ist oder im Freien gelassen oder nass wurde, sollte es von einem Fachmann überprüft werden.
- Es dürfen keinerlei Änderungen jedweder Art an den mechanischen oder elektrischen Sicherheitsdetails vorgenommen werden.
- Reparaturen dürfen nur von autorisierten Werkstätten vorgenommen werden.

- Nur Original-Staubbeutel, Original-Filter und Original-Zubehör von Ihrem Fachhändler verwenden. Die Verwendung von Nicht-Original-Staubbeuteln und –filtern setzt die Gewährleistung außer Kraft.
- Vor jedem Staubbeutel- oder Filterwechsel das Gerät ausschalten und den Stecker herausziehen. Dazu den Stecker anfassen, nicht am Kabel ziehen.
- Das Gerät ist kein Spielzeug! Kinder nicht unbeaufsichtigt in der Nähe des Gerätes lassen.
- Ein beschädigtes Netzkabel muss durch den Hersteller, dessen Servicevertreter oder eine entsprechend qualifizierte Person ersetzt werden, um Gefahrensituationen auszuschließen.
- Dieses Gerät dürfen Kinder oder Personen mit verringerten physischen, sensorischen oder mentalen Fähigkeiten oder mit fehlenden Erfahrungen erst benutzen, wenn sie zuvor eingewiesen worden sind. Kinder müssen beim Spielen mit dem Gerät beaufsichtigt werden.

Das Gerät erfüllt die Anforderungen gemäß EN 61000-3-11. Ein Anschluss an das allgemeine Stromnetz ist nach Rücksprache mit dem Stromanbieter möglich. Das Gerät darf nur mit einem Stromnetz verbunden werden, dessen Netzimpedanz unter 0,43 Ohm liegt. Auskunft über die Netzimpedanz zum Lieferzeitpunkt erhalten Sie vom Stromanbieter. Weist das Stromnetz eine höhere Netzimpedanz auf, können bei Start bzw. Betrieb des Geräts vorübergehende Netzspannungsabfälle auftreten. Dadurch kann ebenfalls der Betrieb anderer Geräte (z.B. Licht) beeinträchtigt oder unterbrochen werden. Dies gilt besonders für Geräte, die mit demselben Versorgungsstromkreis verbunden sind.

EN

DE

FR

ES

PT

IT

NL

SV

NO

DA

FI

KO

Extreme



Bedienungsanleitung

Vor der Inbetriebnahme des Gerätes sicherstellen, dass die auf dem Typenschild auf der Unterseite angegebene Spannung der Netzspannung entspricht.

Das Gerät wird mit Staubbeutel und Vorfilter geliefert.

Starten und Stoppen

Start

Das Kabel herausziehen und den Stecker in eine Wandsteckdose stecken.

Eco, X100, X110, EIN/AUS-Schalter.

X150, X200, X210 Touch Control, eine Hälfte EIN/AUS, die andere Hälfte Leistungsstufen 1-2-3.

X250, X300 EIN/AUS-Schalter am Gerät und auch Fernbedienung am gebogenen Ansatzrohr mit EIN/AUS-Schalter und Leistungsstufen 1-2-3-4-5.

Stopp

Das Gerät ausschalten und den Stecker abziehen.

Beim Herausziehen des Steckers immer den Stecker, nicht das Kabel anfassen.

Modelle mit Touch Control - X150, X200 und X210

Es gibt drei Leistungsstufen. Die jeweils aktuelle Stufe ist auf dem Display angegeben.

Modelle mit Fernbedienung - X250, X300

Es gibt fünf Leistungsstufen. Die jeweils aktuelle Stufe ist auf dem Display angegeben.

1

Anschluss von Schlauch, Rohr und Düsen

1. Den Schlauchanschluss in die Ansaugöffnung stecken und nach rechts drehen, bis er einrastet.
2. Das gebogene Ansatzrohr mit dem Schlauch verbinden und drehen, bis es mit einem hörbaren Klicken einrastet.
3. Saugrohr und Düse miteinander verbinden und drehen, bis sie mit einem hörbaren Klicken einrasten.
4. Bei dem Saugrohr handelt es sich um ein Teleskoprohr, das sich auf Ihre Länge einstellen lässt. Zur Verlängerung des Rohres den Einstellgriff herausziehen und zur Verkürzung einfach einschieben.

Abtrennen

- Die Düse durch Betätigung der Taste vom Rohr abtrennen.
- Das gebogene Ansatzrohr durch Betätigung der Taste vom Schlauch abtrennen.
- Den Schlauchanschluss nach links aus der Ansaugöffnung herausdrehen.

Staubbeutel- und Filterwechsel

Größe und Qualität von Staubbeuteln und Filtern wirken sich auf die Geräteleistung aus. Die Verwendung von Nicht-Original-Staubbeuteln bzw. Nicht-Original-Filtern kann zu eingeschränktem Luftdurchsatz und dadurch bedingter Überlastung des Geräts führen. Zudem verliert die Garantie dadurch ihre Gültigkeit.

2 Wechsel des Staubbeutels

Die Staubbeutel-Anzeige gibt an, wann der Beutel gewechselt werden muss.

Nur Original-Staubbeutel verwenden.

1. Den Schlauchanschluss an der Ansaugöffnung nach links drehen und abnehmen.
2. Die Öffnen/Schließen-Taste betätigen und den Deckel öffnen.
3. Den Staubbeutel durch Ziehen der Pappflasche verschließen.
4. Den Staubbeutel herausnehmen.
5. Den neuen Staubbeutel einlegen, dazu die Pappflasche in die Rillen einführen und den Beutel nach unten drücken.
6. Den Staubbeutel vorsichtig entfalten. Sicherstellen, dass der Beutel vorschriftsmäßig eingelegt ist.
7. Den Deckel schließen.
8. Den Schlauchanschluss wieder in die Ansaugöffnung stecken und nach rechts drehen, bis er einrastet.

3 Wechsel des Vorfilters

Der Vorfilter schützt den Motor durch Absaugung von Kleinstpartikeln, die der Staubbeutel nicht zurückhalten kann. Den Vorfilter bei jedem vierten Staubbeutelwechsel ebenfalls wechseln. Der Vorfilter sitzt hinter dem Staubbeutel. Grundsätzlich nur Original-Filter benutzen.

1. Den Schlauchanschluss an der Ansaugöffnung nach links drehen und abnehmen.
2. Die Öffnen/Schließen-Taste betätigen und den Deckel öffnen.
3. Den Staubbeutel durch Ziehen der Pappflasche verschließen.
4. Den Staubbeutel herausnehmen.
5. Den Halter mit dem Vorfilter herausnehmen.
6. Den Filterhalter öffnen.
7. Den Vorfilter herausnehmen.
8. Den neuen Vorfilter einlegen und den Filterhalter wieder schließen. Sicherstellen, dass der Vorfilter vorschriftsmäßig im Halter sitzt.
9. Den Filterhalter auf den Stift stecken und eindrücken.
10. Den neuen Staubbeutel einlegen, dazu die Pappflasche in die Rillen einführen und den Beutel nach unten drücken.
11. Den Staubbeutel vorsichtig entfalten. Sicherstellen, dass der Beutel vorschriftsmäßig eingelegt ist.
12. Den Deckel schließen.
13. Den Schlauchanschluss wieder in die Ansaugöffnung stecken und nach rechts drehen, bis er einrastet.



- EN
- DE
- FR
- ES
- PT
- IT
- NL
- SV
- NO
- DA
- FI
- KO

4 Wechsel des Aktivkohlefilters

Der Aktivkohlefilter filtert schlechte Gerüche aus der Abluft heraus. Der Aktivkohlefilter sollte 1-2 Mal jährlich ausgewechselt werden. Der Aktivkohlefilter sitzt hinter Staubbeutel und Vorfilter. Nur Original-Staubbeutel und -Filter verwenden.

1. Den Schlauchanschluss an der Ansaugöffnung nach links drehen und abnehmen.
2. Die Öffnen/Schließen-Taste betätigen und den Deckel öffnen.
3. Den Staubbeutel durch Ziehen der Papplasche verschließen.
4. Den Staubbeutel herausnehmen.
5. Den Filterhalter herausnehmen.
6. Den verbrauchten Aktivkohlefilter herausnehmen.
7. Den neuen Aktivkohlefilter einsetzen.
8. Den Filterhalter auf den Stift stecken und eindrücken.
9. Den Staubbeutel einlegen. Wenn der Staubbeutel noch geschlossen ist, die Papplasche herunterdrücken, dann öffnet er sich. Sicherstellen, dass der Beutel vorschriftsmäßig eingelegt ist.
10. Den Deckel schließen.
11. Den Schlauchanschluss wieder in die Ansaugöffnung stecken und nach rechts drehen, bis er einrastet.

5 Wechsel des HEPA-Filters

Der HEPA-Filter filtert all die Kleinstpartikel aus, die der Staubbeutel nicht zurückhält. Ein HEPA-Filter kann weder saubergebürstet noch gewaschen werden. Die Modelle X150, X200, X210, X250 und X300 haben eine HEPA-Filteranzeige, die angibt, wann der Filter gewechselt werden muss. Nur Original-Staubbeutel und -Filter verwenden.

1. Den Deckel auf der Unterseite des Gerätes mit einer Münze oder einem Schraubenzieher öffnen.
2. Den HEPA-Filter herausnehmen.
3. Den neuen HEPA-Filter einlegen. Sicherstellen, dass der HEPA-Filter vorschriftsmäßig eingelegt ist.
4. Den Deckel wieder mit einer Münze oder einem Schraubenzieher schließen.

5b Einstellung der Saugkraft

Modelle mit Zuluftregler am gebogenen Ansatzrohr - Eco, X100, X110, X150, X200 und X210

Die Saugkraft ist am stärksten, wenn der Zuluftregler geschlossen ist, und am schwächsten, wenn er ganz geöffnet ist. Den Zuluftregler in die gewünschte Position bringen und so die Saugkraft einstellen.

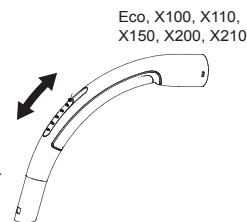

Modelle mit 3-Stufen-Einstellung - X150, X200 und X210

Die Saugkraft wird mit dem Zuluftregler und auch mit der Touch Control-Steuerung am Gerät geregelt.

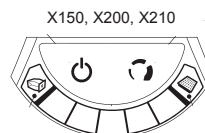

Modelle mit 5-Stufen-Einstellung - X250, X300

Die Saugkraft wird mit der Fernbedienung am gebogenen Ansatzrohr geregelt.



Fernbedienung am Schlauchgriff - Batteriewechsel, Batterietyp CR2032

1. Die Fernbedienung mit einem kleinen, flachen Werkzeug entfernen.
2. Die alte Batterie herausnehmen und eine neue vom Typ CR2032 einsetzen.
3. Die Fernbedienung durch vorsichtiges Eindrücken in den Griff wieder anbringen.

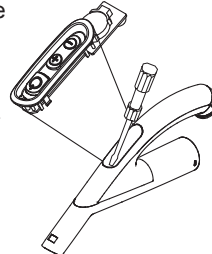

6 Abstellen von Ansatzrohr und Düse

Für das Abstellen des Gerätes gibt es zwei Einschübe. Ein Einschub befindet sich auf der Unterseite des Gerätes; er wird benutzt, wenn es auf der Rückseite abgestellt wird. Der andere befindet sich auf der Rückseite, er wird benutzt, wenn das Gerät auf den Rädern stehend abgestellt wird.

Standby-Funktion

Bei den Modellen X150, X200, X210, X250 und X300 geht das Gerät automatisch in den Standby-Modus über, wenn die Düse in den Einschub auf der Rückseite des Gerätes eingeparkt ist.

Thermosicherung

Das Gerät ist zum Schutz vor Überhitzung mit einer Thermosicherung ausgerüstet. Wenn die Thermosicherung durchbrennt, schaltet sich der Staubsaugermotor automatisch ab und muss abkühlen, bevor er neu gestartet werden kann.

Neustart

1. Das Gerät abstellen und den Stecker herausziehen.
2. Darauf achten, dass der Luftstrom durch gebogenes Ansatzrohr, Schlauch, Rohr, Düse, Staubbeutel und Filter nicht blockiert wird.
3. Das Gerät abkühlen lassen.
4. Den Stecker wieder einstecken und das Gerät einschalten. Das Gerät startet erst, wenn es ausreichend abgekühlt ist. Falls es nicht startet, wieder abschalten und den Stecker herausziehen. Nach einer Weile nochmals versuchen.

WARNUNG

Vorsicht beim Auslösen des automatischen Kabeinzugs. Im letzten Teil der Einzugsbewegung kann der Netzstecker peitschenförmig ausschlagen. Wir empfehlen, den Stecker während des Einziehvorgangs in der Hand zu halten.

Reinigungstipps

Die Saugkraft abhängig von Modell einstellen mittels Touch Control-Steuerung oder der Fernbedienung oder Den Zuluftregler am gebogenen Ansatzrohr.

7 Fugendüse

Die Fugendüse ist für enge Zwischenräume vorgesehen.

8 Polsterdüse

Die Polsterdüse ist für Polstermöbel vorgesehen.

9 Möbelpinsel

Der Möbelpinsel ist u. a. für Vorhänge und Fensterbänke vorgesehen.

10 Hartbodendüse

Die Hartbodendüse ist für harte Fußböden vorgesehen.

11 Kombi-Bodendüse

Die Kombi-Bodendüse wird je nach Bodentyp individuell eingestellt.

12 Turbodüse

Die Turbodüse ist für die wirksame Teppichreinigung vorgesehen.

13 Elektrodüse

Die Elektrodüse ist für die Tiefenreinigung von Teppichen vorgesehen.

Der Fugendüse, Polsterdüse und die Möbelpinsel befinden sich an der Unterseite der Zubehördeckel. Die Zubehördeckel wird geöffnet, durch die Entriegelung abwärts betätigen. Die Zubehördeckel wird geschlossen, indem man in der Mitte der Taste drückt.

Der mitgelieferte Düsentyp kann von Modell zu Modell variieren.

EN

DE

FR

ES

PT

IT

NL

SV

NO

DA

FI

KO

Extreme



Fehlersuche

Reparaturen oder Service von elektrischen Komponenten wie etwa Kabel oder Motor dürfen nur von einer autorisierten Servicewerkstatt vorgenommen werden.

Falls das Gerät nicht startet	Überprüfen, ob der Stecker richtig in der Steckdose sitzt.
	Im Gebäude kann eine Sicherung durchgebrannt sein, die ausgetauscht werden muss.
	Kabel oder Stecker sind eventuell defekt und müssen von einer autorisierten Servicewerkstatt repariert werden.
Verminderte Saugkraft	Der Staubbeutel ist voll und muss ausgetauscht werden, siehe Anweisungen.
	Vorfilter, HEPA-Filter oder Aktivkohlefilter können verstopft sein und müssen gewechselt werden, siehe Anweisungen.
	Gebogenes Ansatzrohr, Schlauch, Rohr oder Düse können verstopft sein und müssen gereinigt werden.
Falls das Gerät stehen bleibt	Die Thermo-sicherung kann durchgebrannt sein, siehe Anweisungen.
	Zubehör – die Elektrodüse kann verstopft sein. Das Gerät ausschalten und den Stecker abziehen. Die Düse reinigen.

Service und Wartung

- Das Gerät grundsätzlich innen und trocken abstellen.
- Den Vorfilter bei jedem vierten Staubbeutelwechsel ebenfalls wechseln. Das Staubbeutelpaket enthält vier Staubbeutel und ein Vorfilter.
- Die Oberflächen des Gerätes mit einem trockenen Lappen oder einem feuchten Lappen mit etwas Reinigungsmittel säubern.
- Original-Zubehör beim nächstliegenden Fachhandel bestellen.
- Service – den nächstliegenden Fachhandel benachrichtigen.

Recycling und Entsorgung

Verpackungsmaterial recyceln und ausgediente Geräte gemäß den jeweils geltenden Vorschriften entsorgen.

Das Kabel so kurz wie möglich abschneiden, damit sich niemand an einem entsorgten Gerät verletzen kann.

Umweltverträglichkeit

Dieses Gerät wurde mit einem hohen Grad an Umweltverträglichkeit konstruiert. Sämtliche Kunststoffteile sind mit ihrer Recyclingfähigkeit gekennzeichnet.

Verantwortung

Nilfisk übernimmt keinerlei Verantwortung für Schäden, die durch die unsachgemäße Benutzung des Gerätes oder Änderungen am Gerät entstehen.

Informationen

Weitere Einzelheiten siehe www.nilfiskextreme.com

Garantien

Die Garantiebedingungen können von Land zu Land unterschiedlich sein. Ihr Fachhändler gibt Ihnen hier gern sachkundige Auskunft.

Garantien und Service

Für die Nilfisk-Staubsaugerserie Extreme gilt eine Fünf-(5)-Jahresgarantie für das Gerät, welche den Motor, die Kabelaufrollung, Schalter und Gehäuse abdeckt. Für die Düsen, Filter, Schläuche, Rohre und sonstigen Zubehörteile gilt eine zwölfmonatige Garantie für Herstellungsfehler, nicht jedoch für verschleißbedingte Defekte. Die Garantie deckt Ersatzteile und Arbeitskosten ab, ebenso Herstellungs- und Materialfehler, die bei normalem Gebrauch auftreten können.

Der im Rahmen der Garantie anfallende Service erfolgt nur dann, wenn nachgewiesen werden kann, dass der Schaden während der Garantiefrist entstanden ist (ein vorschriftsmäßig ausgefüllter Garantieschein oder ein ausgedruckter/abgestempelter Kassenbon mit Angabe von Datum und Produkttyp) und unter der Bedingung, dass der Staubsauger als Neuprodukt und von Nilfisk-Advance vertrieben wurde.

Im Falle einer Reparatur der Schäden muss der Kunde den Staubsauger auf eigene Kosten zu dem Fachhändler bringen, von dem er ihn gekauft hat, oder direkt zu Nilfisk-Advance.

Nach Durchführung der erforderlichen Reparaturarbeiten erfolgt die Rücksendung des Staubsaugers an den Fachhändler oder an die Privatadresse des Kunden auf die Gefahr und Kosten von Nilfisk-Advance.

Die Garantie gilt nicht bei:

- Normalem Verschleiß von Zubehör und Filtern.
- Defekten oder Schäden als direkte oder indirekte Folge unsachgemäßer Benutzung – wie z. B. das Aufsaugen von Schutt, heißer Asche oder Teppichschampoo.
- Missbrauch, keiner oder mangelnder Wartung laut Beschreibung in der Bedienungsanleitung.

Sie deckt ferner keinerlei fälschliche oder unzureichende Konfigurationen, also Einstellungen oder Anschlüsse, ab, außerdem keine Beschädigungen durch Brand, Feuer, Blitzschlag oder anomale Spannungsschwankungen oder sonstige elektrische Störungen wie z. B. defekte Sicherungen oder defekte Elektroinstallationen im Netz, und allgemeine Defekte bzw. Beschädigungen, die nach Ansicht von Nilfisk-Advance die Konsequenz anderer Ursachen als Herstellungs- und Materialfehler sind.

Die Garantie verliert ihre Gültigkeit:

- falls ein Defekt durch die Verwendung von Nicht-Original-Staubbeutel und Filtern von Nilfisk entsteht.
- falls die Kennziffer vom Staubsauger entfernt ist.
- falls der Staubsauger von einem nicht von Nilfisk autorisierten Händler bzw. einer nicht autorisierten Servicewerkstatt repariert wurde.
- falls das Gerät in einem gewerblichen Zusammenhang eingesetzt wurde, d. h. von Bauunternehmen, Reinigungsfirmen oder anderen Gewerben, also nicht in Privathaushalten.

Die Garantie ist gültig in:

Dänemark, Schweden, Norwegen, Großbritannien, Irland, Belgien, Niederlande, Frankreich, Deutschland, Polen, Russland, Österreich, Schweiz, Spanien, Portugal, Australien, Neuseeland, Estonien, Lettonien, Lituanien, Hongrie, Grèce, Slowénië, Slovaquie, République tchèque, Italie und Finlande.



Extreme

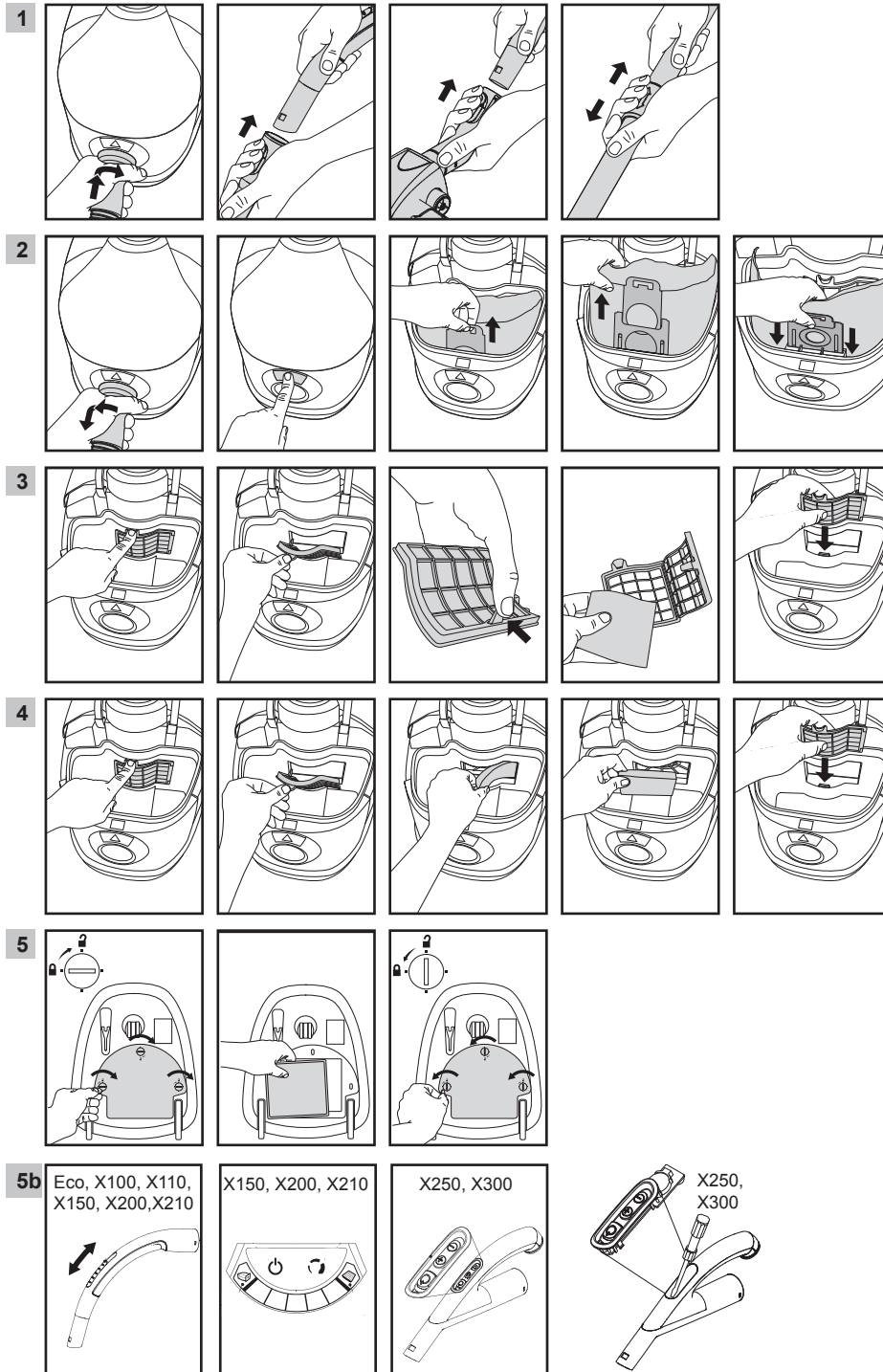

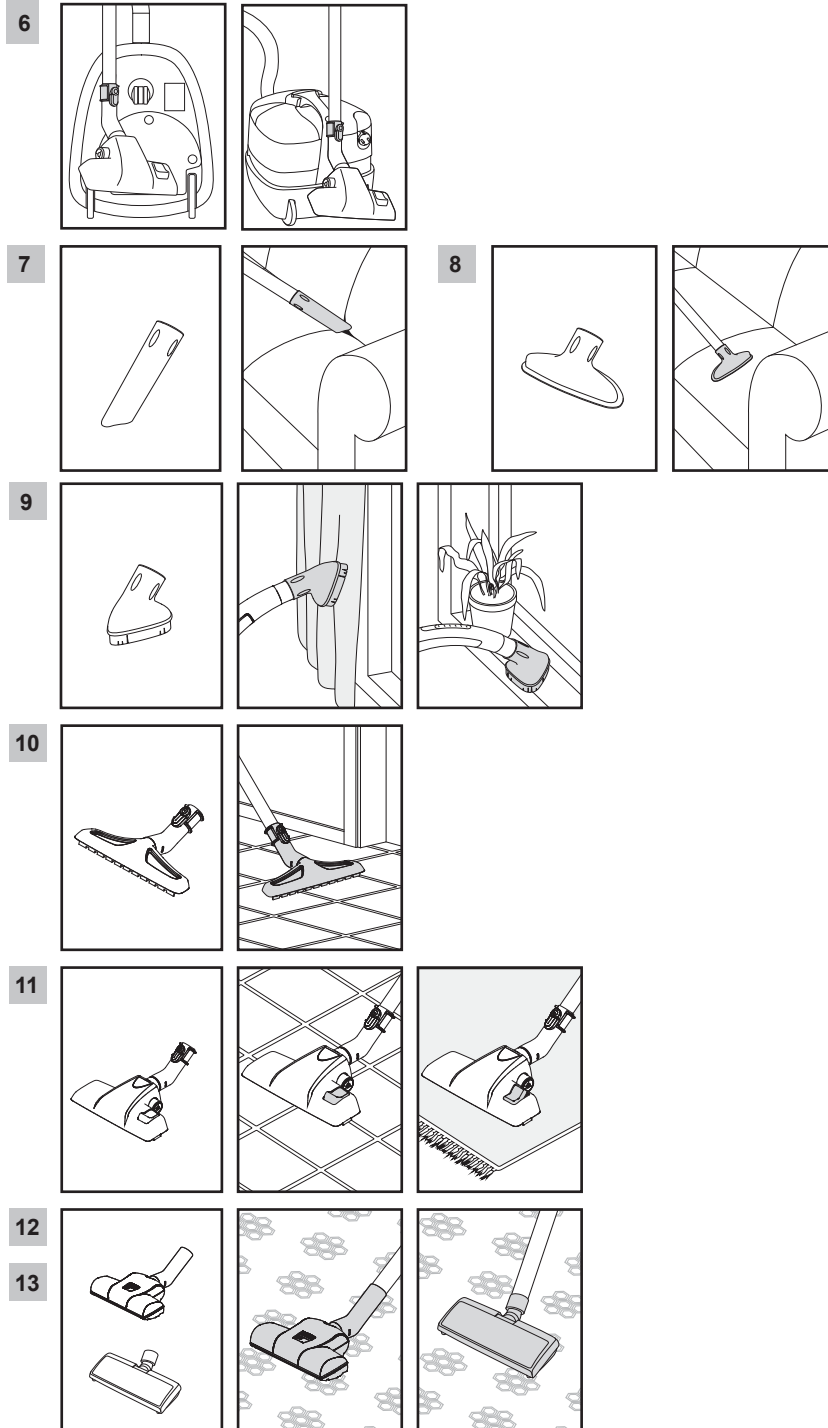

WEEE - Waste of Electric and Electronic Equipment



English

The symbol  on the product or on its packing indicates that this product may not be treated as household waste. Instead it shall be handed over to the applicable collection point for the recycling of electrical and electronic equipment. By ensuring this product is disposed of correctly, you will help prevent potential negative consequences for the environment and human health, which could otherwise be caused by inappropriate waste handling of this product. For more detailed information about recycling of this product, please contact your local city office, your household waste disposal service or the shop where you purchased the product.



Deutsch

Das Symbol  auf dem Produkt bzw. auf der Produktverpackung deutet an, dass das Produkt nicht mit dem Haushaltsmüll entsorgt werden darf. Stattdessen ist es zur Entsorgung an eine geeignete Sammelstelle für das Recycling von elektrischen und elektronischen Geräten zu bringen. Durch die korrekte Entsorgung helfen Sie mit, potenziellen negativen Einflüssen auf die Umwelt und die Gesundheit vorzubeugen, die durch eine unangemessene Entsorgung dieses Produktes entstehen könnten. Genauere Informationen zur Wiederverwertung dieses Produktes erhalten Sie von Ihrer Stadtverwaltung, der Müllabfuhr vor Ort oder dem Geschäft, in dem Sie dieses Produkt erworben haben.



Français

Le symbole  sur le produit ou sur son emballage indique que ce produit ne doit pas être traité comme un déchet ménager. Il doit au contraire être remis au point de collecte correspondant pour le recyclage du matériel électrique et électronique. En procédant de cette manière, vous aiderez à prévenir les conséquences potentiellement négatives pour l'environnement et la santé humaine que pourrait causer un traitement inadéquat du rejet de ce produit. Pour plus ample information sur le recyclage de ce produit, veuillez prendre contact avec votre bureau municipal, votre service de collecte de déchets ménagers ou le magasin où vous avez acheté le produit.



Português

Símbolo  no produto ou na embalagem indica que esse produto não deve ser tratado como um resíduo doméstico. Ao contrário, deve ser levado ao local de recolha adequado para a reciclagem de equipamentos electroelectrónicos. Ao se assegurar que o tratamento deste equipamento foi adequado, estará a ajudar a prevenir consequências potenciais ao meio ambiente e à saúde humana que poderiam ser causadas pelo manejo inadequado do produto. Para mais informações sobre a reciclagem deste produto, entre em contacto com as autoridades locais, com o órgão responsável pela recolha de lixo ou a loja onde o produto foi adquirido.



Italiano

Il simbolo  sul prodotto o sulla confezione indica che questo prodotto non può essere smaltito fra i rifiuti domestici. Deve invece essere consegnato a un centro di raccolta autorizzato per il riciclaggio dei dispositivi elettrici ed elettronici. Smaltendo questo prodotto in modo corretto, si contribuisce a ridurre l'impatto ambientale e sull'uomo. Per maggiori informazioni sul riciclaggio di questo prodotto, contattare il proprio comune, il centro di raccolta dei rifiuti urbani locale o il rivenditore.



Nederlands

Het symbool  op het product of de verpakking geeft aan dat dit product niet als huishoudelijk afval mag worden behandeld. Het apparaat moet bij een verzamelpunt voor het recyclen van elektrische en elektronische apparatuur worden ingeleverd. Door dit product op de juiste manier af te danken, helpt u bij het voorkomen van mogelijke negatieve consequenties voor het milieu en de menselijke gezondheid. Deze zouden kunnen ontstaan als dit product niet op de juiste manier wordt behandeld. Voor uitgebreide informatie over het recyclen van dit product kunt u contact opnemen met uw plaatselijke stadskantoor, uw afvalverwerkingsdienst of de winkel waar u het product hebt gekocht.



Español

El símbolo  que aparece en el producto o en su embalaje indica que este producto no puede ser tratado como residuos domésticos. En su lugar, debe ser entregado en el correspondiente punto de recogida para el reciclado de equipos eléctricos y electrónicos. Al garantizar la adecuada eliminación de este productos, ayudará a evitar las posibles consecuencias negativas para el medio ambiente y la salud de las personas que se producirían a causa de una inadecuada manipulación de los residuos de este producto. Para obtener información más detallada acerca del reciclaje de este producto, póngase en contacto con la oficina local de su ciudad, el servicio de recogida de residuos domésticos o el establecimiento en el que ha adquirido el producto.



Svenska

Symbolen  på produkten eller emballaget anger att produkten inte får hanteras som hushållsavfall. Den skall i stället lämnas in på uppsamlingsplats för återvinning av el- och elektronikkomponenter. Genom att säkerställa att produkten hanteras på rätt sätt bidrar du till att förebygga eventuellt negativa miljö- och hälsoeffekter som kan uppstå om produkten kasseras som vanligt avfall. För ytterligare upplysningar om återvinning bör du kontakta lokala myndigheter, sophämtningstjänst eller affären där du köpte varan.

WEEE - Waste of Electric and Electronic Equipment



Dansk

Symbolet,  som findes på produktet eller emballagen, viser, at produktet ikke må bortskaffes sammen med almindeligt husholdningsaffald. Det skal derimod afleveres på en miljøstation, som er godkendt til håndtering af elektrisk og elektronisk udstyr. Sørg for at bortskaffe produktet korrekt, så du kan være med til at forebygge skader på miljøet og menneskers sundhed. Hvis du ønsker yderligere oplysninger om, hvordan produktet genvindes, kan du henvende dig hos kommunen, en miljøstation eller forretningen, hvor du købte produktet.

Suomi



Tuotteessa tai pakkauksessa oleva symboli  ilmaisee, että tuotetta ei voi hävittää talousjätteen mukana. Sen sijaan tuote on vietävä sähköisten ja elektronisten laitteiden kierrätykseen tarkoitettuun keräyspisteeseen. Kun huolehdit tuotteen asianmukaisesta hävittämisestä, autat edistämään ympäristön ja ihmisten hyvinvointia, jonka tuotteen virheellinen hävittäminen voi vaarantaa. Lisätietoa tämän tuotteen kierrättämisestä saat jätteenkäsittelypisteistä tai samasta liikkeestä, josta ostit tuotteen.



Norsk

Symbolet  på produktet eller emballasjen indikerer at dette produktet ikke kan behandles som husholdningsavfall. I stedet skal det leveres til aktuelt innsamlingspunkt for resirkulering av elektrisk og elektronisk utstyr. Ved å sørge for at dette produktet kasseres korrekt, bidrar du til å forebygge mulige negative følger for miljøet og folks helse, hvilket ellers kan forårsakes ved feilaktig avfallshåndtering av dette produktet. For nærmere informasjon om resirkulering av dette produktet, vennligst kontakt din lokale representant, renholdsverket eller butikken der du kjøpte produktet.

한국의



제품이나 포장에 있는 이 표시  는 이 제품은 일반 가정용 쓰레기로 처리하면 안 된다는 표시입니다. 대신에 이 제품의 폐기는 전기 및 전자제품 재활용 수집장소에 버려야 합니다. 이 제품을 올바르게 폐기하여 환경과 인체의 건강에 위해 요소를 방지할 수 있습니다. 재활용품 수거에 대한 상세한 사항은 지역별 관공서 또는 제품 판매처에 문의하시기 바랍니다.

Nilfisk. Performance and durability since 1906

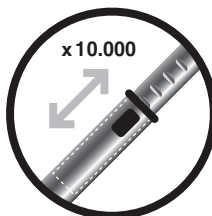
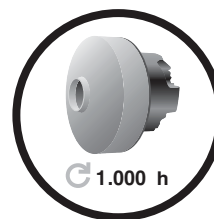
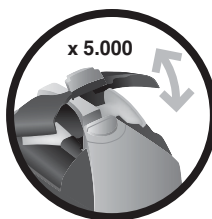
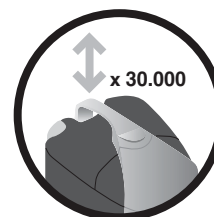
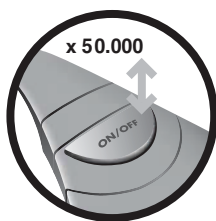

Nilfisk-Advance A/S
Industrivej 1
DK - 9560 Hadsund
tel.: (+45) 7218 2100

Nilfisk
www.nilfisk.com