

ALTO®

Total Cleaning
Confidence™

(D)	<i>Wichtige Sicherheitshinweise</i>	2
(GB)	<i>Important safety notes</i>	4
(F)	<i>Consignes de sécurité importantes</i>	6
(NL)	<i>Belangrijke veiligheidsinstructies</i>	8
(I)	<i>Avvertenze importanti per la sicurezza</i> ...	10
(N)	<i>Viktige sikkerhetsinstrukser</i>	12
(S)	<i>Viktiga säkerhetsanvisningar</i>	14
(DK)	<i>Vigtige sikkerhedshenvisninger</i>	16
(SF)	<i>Tärkeitä turvallisuusohjeita</i>	18
(SLO)	<i>Pomembni varnostni predpisi</i>	20
(HR)	<i>Važne sigurnosne upute</i>	22
(SK)	<i>Dôležité bezpečnostné upozornenia</i>	24
(CZ)	<i>Důležitá bezpečnostní upozornění</i>	26
(PL)	<i>Ważne wskazówki bezpieczeństwa</i>	28
(H)	<i>Fontos biztonsági útmutatások</i>	30
(E)	<i>Avisos de seguridad importantes</i>	32
(P)	<i>Avisos de segurança importantes</i>	34
(GR)	<i>Σημαντικές υποδείξεις ασφάλειας</i>	36
(TR)	<i>Önemli güvenlik bilgileri</i>	38

Ersatzteile auf www.gluesing.net

WAP
TECHNOLOGY



ZU IHRER EIGENEN SICHERHEIT

Bevor Sie den Sauger in Betrieb nehmen, lesen Sie unbedingt auch die beiliegende Betriebsanleitung durch und bewahren Sie diese griffbereit auf.

Der Sauger darf nur von Personen benutzt werden, die in der Handhabung unterwiesen und ausdrücklich mit der Bedienung beauftragt sind.

ALLGEMEINES

Das Betreiben des Saugers unterliegt den geltenden nationalen Bestimmungen.

Neben der Betriebsanleitung und den im Verwenderland geltenden verbindlichen Regelungen zur Unfallverhütung sind auch die anerkannten fachtechnischen Regeln für sicherheits- und fachgerechtes Arbeiten zu beachten.

Jede sicherheitsbedenkliche Arbeitsweise ist zu unterlassen.

GESUNDHEITSGEFÄHR- LICHE STÄUBE *)

Dieser Sauger ist nicht für die Absaugung gesundheitsgefährdlicher Stäube geeignet.

BRAND- BZW. EXPLOSIONSGEFAHR



Folgende Materialien dürfen nicht gesaugt werden:

- heiße Materialien (glimmende Zigaretten, heiße Asche usw.)
- brennbare, explosive, aggressive Flüssigkeiten (z. B. Benzin, Lösungsmittel, Säuren, Laugen usw.)
- Brennbare, explosive, Stäube (z. B. Magnesium-, Aluminiumstaub usw.) *)

GERÄTESTECKDOSE

Vor dem Einstecken eines Gerätes in die Gerätesteckdose muß der Sauger abgeschaltet sein.

Werden Geräte an die Gerätesteckdose angeschlossen, so ist darauf zu

achten, daß diese beim Einstecken in die Gerätesteckdose ausgeschaltet sind.

ACHTUNG!

Bei an der Gerätesteckdose angeschlossenen Geräten sind deren Betriebsanleitung und die darin enthaltenen Sicherheitshinweise zu beachten.

VOR DER INBETRIEBNAHME

Vor der Inbetriebnahme Sauger auf vorschriftsmäßigen Zustand überprüfen. Stecker und Kupplungen von Netzanschlußleitungen müssen mindestens spritzwassergeschützt sein.

Netzanschlußleitung regelmäßig auf Beschädigung bzw. Alterungserscheinungen prüfen.

Nur Sauger mit einwandfreiem Netzanschlußkabel in Betrieb nehmen (**bei Beschädigung**

Stromschlaggefahr!).

Nur mit unbeschädigtem Filterelement saugen.

*) Für geprüfte Sicherheitssauger der Staubklassen L,M,H und B1 Hinweise in der Betriebsanleitung beachten.

WÄHREND DES BETRIEBES

Netzanschlußleitung nicht beschädigen (z. B. durch Überfahren, Zerren, Quetschen).

Netzanschlußleitung nur direkt am Stecker ausziehen (nicht durch Ziehen, Zerren an der Anschlußleitung).

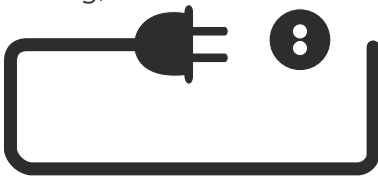

Vor dem Aufsaugen von Flüssigkeiten muß der Filtersack herausgenommen und die Funktion des Schwimmers überprüft werden. Bei Schaumentwicklung Arbeit sofort beenden und Behälter entleeren.

WARTUNG UND REPARATUR

ACHTUNG!

Vor dem Reinigen und Warten des Saugers ist grundsätzlich der Netzstecker zu ziehen.

Nur Wartungsarbeiten ausführen, die in der Betriebsanleitung beschrieben sind. Ausschließlich Original-Ersatzteile verwenden.

Keine technischen Änderungen am Sauger durchführen.

ACHTUNG!

Ihre Sicherheit könnte dadurch gefährdet sein.

Für weitergehende Wartungs- bzw. Reparaturarbeiten wenden Sie sich bitte an den Wap-Kundendienst oder eine autorisierte Fachwerkstätte!

ELEKTRIK

Überprüfen Sie die Nennspannung des Saugers, bevor Sie diesen ans Netz anschließen. Überzeugen Sie sich davon, daß die auf dem Typenschild angegebene Spannung mit der örtlichen Netzspannung übereinstimmt.

Mit einer elektrischen Anschlußleitung vom Typ H 07 RN-F 3G 1.5 mm², darf das Gerät auch im Freien verwendet werden.

Bei Verwendung einer Verlängerungsleitung oder beim Ersatz der Netzanschlußleitung darf nicht von der vom Hersteller angegebenen Ausführung abgewichen werden.

Es wird empfohlen, daß die Stromversorgung für den Sauger über einen Fehlerstromschutzschalter angeschlossen wird. Dieser unterbricht die Stromversorgung entweder wenn der Ableitstrom gegen Erde 30 mA für 30 ms überschreitet, oder er enthält einen Erdungsprüfstromkreis.

Bei Verwendung einer Verlängerungsleitung auf die Mindestquerschnitte der Leitung achten:

Kabellänge m	Querschnitt mm ²
bis 20	1.5
20 bis 50	2.5

Die Anordnung der stromführenden Teile (Steckdosen, Stecker und Kupplungen) und die Verlegung der Verlängerungsleitung so wählen, daß die Schutzklasse erhalten bleibt.

VORSICHT!

Das Saugeroberenteil niemals mit Wasser abspritzen: Gefahr für Personen, Kurzschlußgefahr.

Die letzte Ausgabe der IEC-Bestimmungen ist zu beachten.

**INTERNET**

<http://www.alto-online.com>

ALTO HEADQUARTERS

Incentive International A/S
Kongens Nytorv 28
P.O.Box 2064
1013 Copenhagen K
Tel.: +45 33 11 11 42
Fax: +45 33 93 46 36
E-mail: incentive@incentive-dk.com

SUBSIDIARIES**AUSTRALIA**

ALTO Overseas Inc.
1B/8 Resolution Drive
P.O.Box 797
Caringbah, N.S.W. 2229
Tel.: +61 2 95 24 61 22
Fax: +61 2 95 24 52 56

AUSTRIA

ALTO Österreich GmbH
Metzgerstr. 68
5101 Bergheim/Salzburg
Tel.: +43 6624 5 64 00-14
Fax: +43 6624 5 64 00-55
E-mail: wap@salzburg.co.at

BRAZIL

Wap do Brasil Ltda.
Rua 25 de Agosto, 608
83323-260 Pinhais/Paraná
Tel.: +55 4 16 67 40 26
Fax: +55 4 16 67 47 99
E-mail: wap@wapltda.com.br

CANADA

ALTO Canada
24 Constellation Road
Rexdale
Ontario M9W 1K1
Tel.: +1 416 6 75 58 30
Fax: +1 416 6 75 69 89

CROATIA

Wap ALTO Strojevi za čišćenje, d.o.o.
Siget 18a
10020 Zagreb
Tel.: +385 1 65 54 144
Fax: +385 1 65 54 112
E-mail: admin.wap@wap-sistemi.hr

CZECH REPUBLIC

ALTO Česká Republika s.r.o.
Zateckých 9
14000 Praha 4
Tel.: +420 2 41 40 84 19
Fax: +420 2 41 40 84 39
E-mail: wap_p@mbox.vol.cz
Web: www.wap-alto.cz

DENMARK

ALTO Danmark A/S
Industri kvarteret
9560 Hadsund
Tel.: +45 7218 21 00
Fax: +45 7218 21 05
E-mail: salg@alto-dk.com

ALTO Danmark A/S (food division)
Blytækkervej 2
9000 Aalborg
Tel.: +45 7218 21 00
Fax: +45 7218 20 99
E-mail: scanio.technology@alto-dk.com

FRANCE

ALTO France S.A.
B.P. 44, 4 Place d'Ostwald
67036 Strasbourg Cedex 2
Tel.: +33 3 88 28 84 00
Fax: +33 3 88 30 05 00
E-mail: info@alto-fr.com

GERMANY

Wap ALTO Group
ALTO Deutschland GmbH
Guido-Oberdorfer-Straße 2-8
89287 Bellenberg
Tel.: +49 0180 5 37 37 37
Fax: +49 0180 5 37 37 38
E-mail: info@wap-online.de

GREAT BRITAIN

ALTO Cleaning Systems
(UK) Ltd.
Bowerbank Way
Gilwilly Industrial Estate, Penrith
Cumbria CA11 9BN
Tel.: +44 1 7 68 86 89 95
Fax: +44 1 7 68 86 47 13
E-mail: sales@alto-uk.com

JAPAN

ALTO Danmark A/S Japan
Representative Office
5-2, Sakyo 1-Chome
631-0801 Nara City
Tel.: +81 742 72 0555
Fax: +81 742 72 0555
E-mail: alto-jpn@nifty.com

NETHERLANDS

ALTO Nederland B.V.
Postbus 65
3370 AB Hardinxveld-
Giessendam
Tel.: +31 18 46 67 72 00
Fax: +31 18 46 67 72 01
E-mail: info@alto-nl.com

NEW ZEALAND

ALTO Overseas Inc.
5A Tarndale Grove
Albany Auckland
Tel.: +64 9 414 4520
Fax: +64 9 414 4521
E-mail: altonz@ihug.co.nz

NORWAY

ALTO Norge A/S
Bjørnerudveien 24
1266 Oslo
Tel.: +47 22 75 17 70
Fax: +47 22 75 17 71
E-mail: info@alto-no.com

SINGAPORE

ALTO DEN-SIN Singapore Pte Ltd.
No. 17 Link Road
Singapore 619034
Tel.: +65 2 68 10 06
Fax: +65 2 68 49 16
E-mail: densin@singnet.com.sg
Web: www.densin.com

SLOVENIA

Wap ALTO čistilni sistemi, d.o.o.
Letališka 33
SLO-1110 Ljubljana
Tel.: +368 15 24 23 42
Fax: +368 15 40 42 94
E-mail: wap.prodaja@siol.com

SLOWAKIA

Wap ALTO čistiace systémy s.r.o.
Remeselnícka 42
83106 Bratislava-Rača
Tel.: +421 2 44 881 402
Fax: +421 2 44 881 395
E-mail: wap@gtinet.sk
Web: www.wap-alto.sk

SPAIN

ALTO Iberica S.L.
Calle de la Majada No. 4
28760 Tres Cantos - Madrid
Tel.: +34 91 8 04 62 56
Fax: +34 91 8 04 64 63
E-mail: info@alto-es.com

SWEDEN

ALTO Sverige AB
Aminogatan 18
431 04 Mölndal
Tel.: +46 3 17 06 73 00
Fax: +46 3 17 06 73 41
E-mail: info@alto-se.com

USA

ALTO Cleaning Systems, Inc.
12249 Nations Ford Road
28134 Pineville
Tel.: +1 704 971 1240
Fax: +1 704 971 1241
E-mail: info@altocsi.com

ALTO U.S. Inc.
16253 Swingley Ridge Road, Suite 200
63017-1544 Chesterfield, Missouri
Tel.: +1 636 530 0871
Fax: +1 636 530 0872
E-mail: info@alto-us.com

ALTO U.S. Inc.
2100 Highway 265
72764 Springdale, Arkansas
Tel.: +1 479 750 1000
Fax: +1 479 756 0719
E-mail: info@alto-us.com

ALTO U.S. Inc.
1100 Haskins Road
43402 Bowling Green
Tel.: +1 419 352 75 11
Fax: +1 419 353 71 87
E-mail: info@alto-us.com

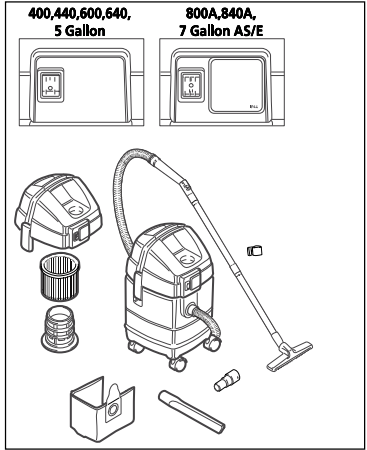

400,440,600,640,
5 Gallon,800A,840A,
7 Gallon AS/E

600,640,800A,840A,
7 Gallon AS/E

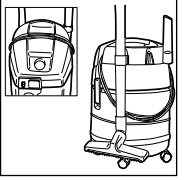
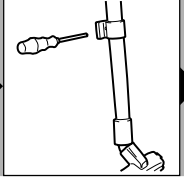
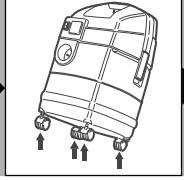

400,440,600,640,
5 Gallon,800A,840A,
7 Gallon AS/E

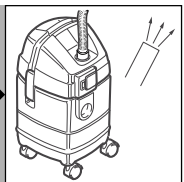
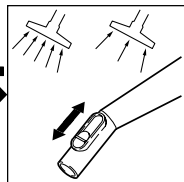
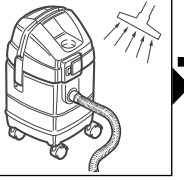

400,440,600,640,
5 Gallon,800A,840A,
7 Gallon AS/E

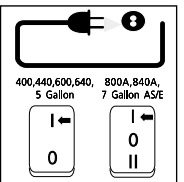

800A,840A,
7 Gallon AS/E

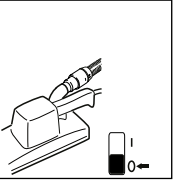
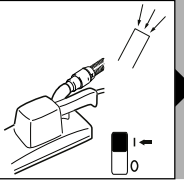
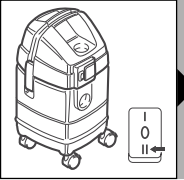
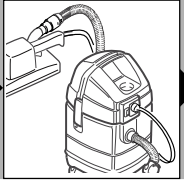
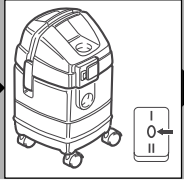
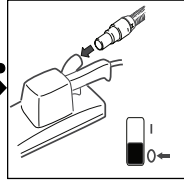
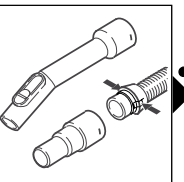

400,440,600,640,
5 Gallon,800A,840A,
7 Gallon AS/E

“0”

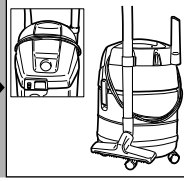
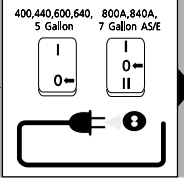

400,440,600,640,
5 Gallon,800A,840A,
7 Gallon AS/E

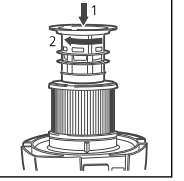
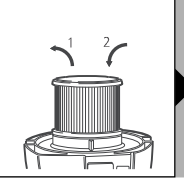
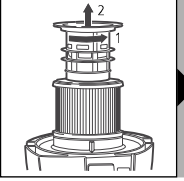
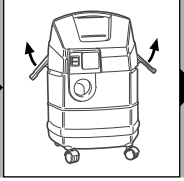

400,440,600,640,
5 Gallon,800A,840A,
7 Gallon AS/E

PE-EVA

ABS

VA (GB)

PVC (400,600,
800A)

AL (440,640,
5 Gallon,
840A,7 Gallon AS/E)

ABS (aero 400, 600, 800A)

PP (aero 440, 640, 840A,
5 Gallon, 7 Gallon AS/E)

TPE

PP

400,440,600,640,
5 Gallon,800A,840A,
7 Gallon AS/E

o.k. ?

400,440,600,640,
5 Gallon,800A,840A,
7 Gallon AS/E

?

1 ?

2 ?

3 ?

4 ?

93927 / 011199

aero 400, 440, 5 Gallon



11753

61156



aero 600, 640

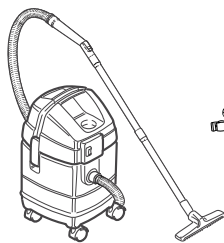

60609

11753

60910



aero 800A, 840A, 7 Gallon AS/E

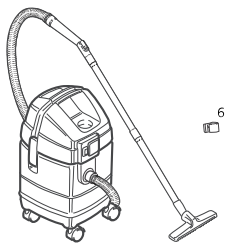

60609

11753

60910



	EU, CH, GB, ZA aero 400, 440	US, TW aero 400, 440, aero 5 Gallon	J aero 400, 440	EU, CH, GB, ZA aero 600, 640	US, TW aero 600, 640	J aero 600, 640	aero 400, aero 440, aero 5 Gallon
U/f	220-240V / 50-60 Hz	120V / 60 Hz	100V / 50-60 Hz	220-240V / 50-60 Hz	120V / 60 Hz	100V / 50-60 Hz	
P _{EC}	1000 W	1000 W	1000 W	1000 W	1000 W	1000 W	
P _{max}	1200 W	1200 W	1200 W	1200 W	1200 W	1200 W	
P _{FC}	IP X4	IP X4	IP X4	IP X4	IP X4	IP X4	
L _{NIR, 1.74f}	71 dB(A) (aero 400)	71 dB(A) (aero 400)	71 dB(A) (aero 400)	71 dB(A) (aero 600)	71 dB(A) (aero 600)	71 dB(A) (aero 600)	
	68 dB(A) (aero 440)	68 dB(A) (aero 440)	68 dB(A) (aero 440)	68 dB(A) (aero 640)	68 dB(A) (aero 640)	68 dB(A) (aero 640)	
m	5,4 kg	5,4 kg	5,4 kg	5,6 kg	5,6 kg	5,6 kg	
	EU, GB, ZA aero 800A, 840A	CH aero 800A, 840A	US, TW aero 800A, 840A, aero 7 Gallon AS/E	J aero 800A, 840A	aero 600, aero 640	aero 800A, aero 840A, aero 7 Gallon AS/E	
U/f	220-240V / 50-60 Hz	220-240V / 50-60 Hz	120V / 60 Hz	100V / 50-60 Hz			
P _{EC}	1000 W	1000 W	1000 W	1000 W			
P _{max}	1200 W	1200 W	1200 W	1200 W			
P _{FC}	3000 W	2300 W	1560 W	1300 W			
I _{max}	IP X4	IP X4	IP X4	IP X4			
L _{NIR, 1.74f}	71 dB(A) (aero 800A)	71 dB(A) (aero 800A)	71 dB(A) (aero 800A)	71 dB(A) (aero 800A)			
	68 dB(A) (aero 840A)	68 dB(A) (aero 840A)	68 dB(A) (aero 840A)	68 dB(A) (aero 840A)			
m	6,0 kg	6,0 kg	6,0 kg	6,0 kg			

EG-Konformitätserklärung

Produkt: Sauger für Voll- und Teuchsaugsaug

Typ: aero 400, 440, 440, 500, 500 A

Bestandsnr.: 120-210-1, 120-10000-0 # 1

Die Hersteller der folgenden Angaben sind folgende Hersteller:

Hersteller: Bissel

Hersteller-Adresse: Bissel, Inc. 11500 S. 17th St., Omaha, NE 68134, USA

Hersteller-Telefon: 402-491-9900

Hersteller-Fax: 402-491-9900

Hersteller-Webseite: www.bissel.com

Hersteller-E-Mail: info@bissel.com

Hersteller-Adresse: Bissel, Inc. 11500 S. 17th St., Omaha, NE 68134, USA

Hersteller-Telefon: 402-491-9900

Hersteller-Fax: 402-491-9900

Hersteller-Webseite: www.bissel.com

Hersteller-E-Mail: info@bissel.com

Dichiarazione di conformità CE

Prodotto: Aspiratore

Modello: aero 400, 440, 440, 500, 500 A

Identificativo: 120-210-1, 120-10000-0 # 1

La fabbricazione di questo prodotto è conforme alle seguenti norme armonizzate:

Normativa armonizzata applicata:

EN 60335-1, EN 60335-2-109, EN 60335-2-109-1, EN 60335-2-109-2

Il fabbricante:

Bissel, Inc. 11500 S. 17th St., Omaha, NE 68134, USA

Telefono: 402-491-9900

Fax: 402-491-9900

Web: www.bissel.com

EU Declaration of Conformity

Product: Vacuum Cleaner for wet and dry floorcare

Type: aero 400, 440, 440, 500, 500 A

Stocking: 120-210-1, 120-10000-0 # 1

The manufacturer of the following information are the following manufacturers:

Manufacturer: Bissel

Manufacturer Address: Bissel, Inc. 11500 S. 17th St., Omaha, NE 68134, USA

Manufacturer Telephone: 402-491-9900

Manufacturer Fax: 402-491-9900

Manufacturer Website: www.bissel.com

Manufacturer Email: info@bissel.com

Dichiarazione di conformità CE

Prodotto: Aspiratore

Modello: aero 400, 440, 440, 500, 500 A

Identificativo: 120-210-1, 120-10000-0 # 1

La fabbricazione di questo prodotto è conforme alle seguenti norme armonizzate:

Normativa armonizzata applicata:

EN 60335-1, EN 60335-2-109, EN 60335-2-109-1, EN 60335-2-109-2

Il fabbricante:

Bissel, Inc. 11500 S. 17th St., Omaha, NE 68134, USA

Telefono: 402-491-9900

Fax: 402-491-9900

Web: www.bissel.com

EG-Verklaring van overeenstemming

Product: Vloerzuiger

Type: aero 400, 440, 440, 500, 500 A

Bestandsnr.: 120-210-1, 120-10000-0 # 1

De constructeur van het volgende product is de volgende fabrikant:

Fabrikant: Bissel

Fabrikant-Adres: Bissel, Inc. 11500 S. 17th St., Omaha, NE 68134, USA

Fabrikant-Telefoon: 402-491-9900

Fabrikant-Fax: 402-491-9900

Fabrikant-Website: www.bissel.com

Fabrikant-E-Mail: info@bissel.com

Atestado de conformidad de la UE

Producto: Aspirador para el suelo en húmedo y en seco

Modelo: aero 400, 440, 440, 500, 500 A

Identificador: 120-210-1, 120-10000-0 # 1

La construcción de este producto es conforme a las siguientes normas armonizadas:

Normativa armonizada aplicadas:

EN 60335-1, EN 60335-2-109, EN 60335-2-109-1, EN 60335-2-109-2

El fabricante:

Bissel, Inc. 11500 S. 17th St., Omaha, NE 68134, USA

Teléfono: 402-491-9900

Fax: 402-491-9900

Web: www.bissel.com

Atestado de conformidade da UE

Produto: Aspirador para o chão em húmido e em seco

Modelo: aero 400, 440, 440, 500, 500 A

Identificador: 120-210-1, 120-10000-0 # 1

A construção de este produto é conforme às seguintes normas europeias:

Normativa europeia aplicadas:

EN 60335-1, EN 60335-2-109, EN 60335-2-109-1, EN 60335-2-109-2

O fabricante:

Bissel, Inc. 11500 S. 17th St., Omaha, NE 68134, USA

Telefone: 402-491-9900

Fax: 402-491-9900

Web: www.bissel.com

Atestado de conformidade da UE

Produto: Aspirador para o chão em húmido e em seco

Modelo: aero 400, 440, 440, 500, 500 A

Identificador: 120-210-1, 120-10000-0 # 1

A construção de este produto é conforme às seguintes normas europeias:

Normativa europeia aplicadas:

EN 60335-1, EN 60335-2-109, EN 60335-2-109-1, EN 60335-2-109-2

O fabricante:

Bissel, Inc. 11500 S. 17th St., Omaha, NE 68134, USA

Telefone: 402-491-9900

Fax: 402-491-9900

Web: www.bissel.com

EF-Konformitätserklärung

Produkt: Sauger für Voll- und Teuchsaugsaug

Typ: aero 400, 440, 440, 500, 500 A

Bestandsnr.: 120-210-1, 120-10000-0 # 1

Die Hersteller der folgenden Angaben sind folgende Hersteller:

Hersteller: Bissel

Hersteller-Adresse: Bissel, Inc. 11500 S. 17th St., Omaha, NE 68134, USA

Hersteller-Telefon: 402-491-9900

Hersteller-Fax: 402-491-9900

Hersteller-Webseite: www.bissel.com

Hersteller-E-Mail: info@bissel.com

EG-försäkran om överensstämmelse

Produkt: Dammugnar för vått och torrt golv

Typ: aero 400, 440, 440, 500, 500 A

Bestandsnr.: 120-210-1, 120-10000-0 # 1

Ällfabrikationen av detta produkt är följande tillverkare:

Fabrikant: Bissel

Fabrikant-Adress: Bissel, Inc. 11500 S. 17th St., Omaha, NE 68134, USA

Fabrikant-Telefon: 402-491-9900

Fabrikant-Fax: 402-491-9900

Fabrikant-Webbplats: www.bissel.com

Fabrikant-E-post: info@bissel.com

EF-overensstemmelseattest

Produkt: Sauger für Voll- und Teuchsaugsaug

Typ: aero 400, 440, 440, 500, 500 A

Bestandsnr.: 120-210-1, 120-10000-0 # 1

Konstruktören af dette produkt er følgende tilvarende:

Fabrikant: Bissel

Fabrikant-Adres: Bissel, Inc. 11500 S. 17th St., Omaha, NE 68134, USA

Fabrikant-Telefon: 402-491-9900

Fabrikant-Fax: 402-491-9900

Fabrikant-Webbplats: www.bissel.com

Fabrikant-E-Mail: info@bissel.com

EV: Vaatimustenmukaisuusvakuutus

Tuote: Isoni mukana ja kuivalla alustalla käytettävä

Tyypit: aero 400, 440, 440, 500, 500 A

Identifikaattori: 120-210-1, 120-10000-0 # 1

Tuotteen rakennus on seuraavien Euroopan normien mukainen:

Harmonisoitu normien:

EN 60335-1, EN 60335-2-109, EN 60335-2-109-1, EN 60335-2-109-2

Tuotteen valmistaja:

Bissel, Inc. 11500 S. 17th St., Omaha, NE 68134, USA

Puhelin: 402-491-9900

Faksi: 402-491-9900

Web: www.bissel.com