

kränzle[®]
HOCHDRUCKREINIGER

- (DE) Betriebsanleitung Drucksprüngerät
- (GB) Operating instructions pressure sprayer
- (FR) Mode d'emploi pulvérisateur à pression
- (ES) Instrucciones de uso aparelho pulverizador sob pressão

CleanBoy 125



www.kränzle.com



Symbolik auf dem Gerät
Symbols on the appliance
Symboles sur l'appareil
Símbolos en el aparato



Betriebsanleitung lesen
Read the operating instructions
Lire le mode d'emploi
Leer las instrucciones de uso



max.- Einfüllmenge / - Überdruck
Max. - filling amount / - overpressure
Quantité de remplissage / - surpression maxi
Cantidad de llenado / sobrepresión máx.



Einsatz im Werkstattbereich
For use in the workshop
Utilisation en atelier
Uso en talleres



Einsatz im Küchenbereich
For use in the kitchen
Utilisation en cuisine
Uso en cocinas



Einsatz im Sanitärbereich
For use in sanitary areas
Utilisation en milieu sanitaire
Uso en instalaciones sanitarias

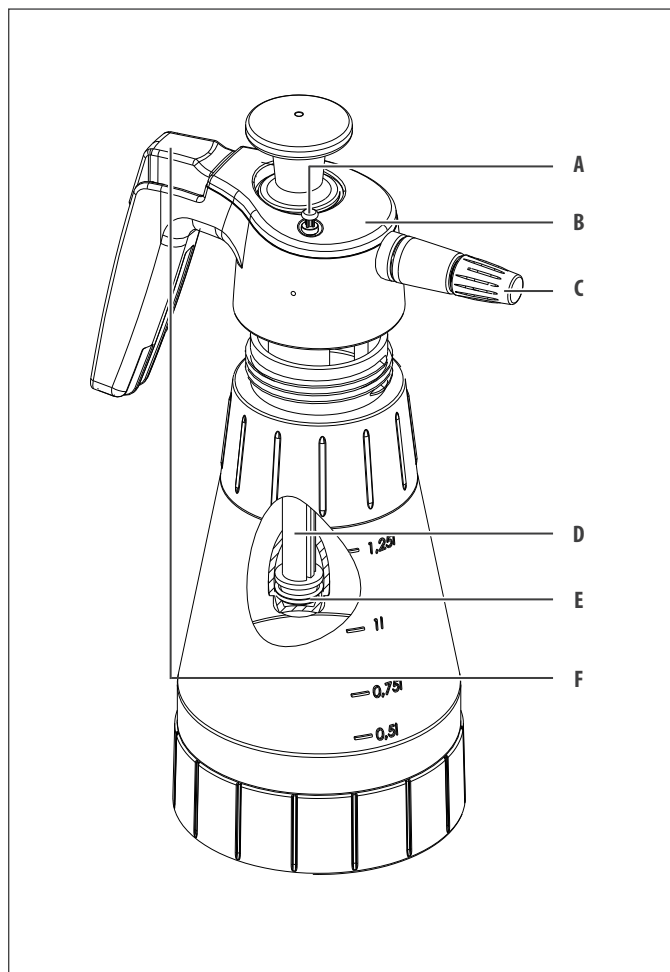

Technische Daten

Typ	CleanBoy 125
Max. Einfüllmenge:	1,25 l
Gesamtinhalt ca.:	1,5 l
Leergewicht ca.:	0,5 kg
Max. Betriebsüberdruck:	3 bar
Max. Betriebstemperatur:	+ 30 °C
Behälterwerkstoff:	Polyethylen
Pumpenwerkstoff:	Polypropylen
Maximale Fördermenge:	290 ml/min
Hohlkegeldüse:	60 °

Richtlinie 97/23EG Artikel 3, Absatz 3.

Inhaltsverzeichnis

Symbolik auf dem Gerät	2
Technische Daten	4
Symbolik in dieser Anleitung	4
Wichtige Sicherheitshinweise	5
Ausrüstung	6
Bestimmungsgemäße Verwendung	7
Vorhersehbarer Missbrauch	7
Inbetriebnahme	7
Entleerung und Wartung	8
Ersatzteile	8

⚠️ WARNUNG! Ein Warnhinweis dieser Gefahrenstufe kennzeichnet eine mögliche gefährliche Situation. Befolgen Sie zu diesem Warnhinweis die Anweisungen um die Gefahr von Verletzungen zu vermeiden.

⚠️ ACHTUNG! Ein Warnhinweis dieser Gefahrenstufe kennzeichnet einen möglichen Sachschaden. Befolgen Sie zu diesem Warnhinweis die Anweisungen um Sachschäden zu vermeiden.

i Hinweis! Ein Hinweis kennzeichnet zusätzliche Informationen oder Abbildungen, die Ihnen die Bedienung und das Verständnis für das Gerät erleichtern sollen.

Symbolik in dieser Anleitung

⚠️ GEFAHR! Ein Warnhinweis dieser Gefahrenstufe kennzeichnet eine drohende gefährliche Situation. Befolgen Sie zu diesem Warnhinweis die Anweisungen, um Lebensgefahr oder schwerste Verletzungen zu vermeiden.

Wichtige Sicherheitshinweise

Die Betriebsanleitung vermittelt Ihnen wichtige Sicherheitshinweise und Informationen, die zum einwandfreien Betrieb des Gerätes erforderlich sind!

Die Anleitung vollständig lesen, aufbewahren und ggf. an Nachbesitzer weitergeben!

Alle Sicherheitshinweise dienen stets auch Ihrer persönlichen Sicherheit!

- Dieses Gerät entspricht den anerkannten Regeln der Technik und den einschlägigen Sicherheitsbestimmungen!
- Dieses Gerät ist nicht dafür bestimmt, durch Personen (einschließlich Kinder) mit eingeschränkten physischen, sensorischen oder geistigen Fähigkeiten oder mangels Erfahrung und/oder mangels Wissen benutzt zu werden, es sei denn, sie werden durch eine für ihre Sicherheit zuständige Person beaufsichtigt oder erhalten von ihr Anweisungen, wie das Gerät zu benutzen ist.
- Verwenden Sie das Gerät bestimmungsgemäß.
- Abtrift von Sprühtröpfchen auf nicht zu behandelnde Flächen vermeiden. Im Freien nicht gegen den Wind sprühen.
- Vor jeder Inbetriebnahme des Sprühgerätes Funktion überprüfen, und besonders auf Dichtheit von Schraubanschluss und Schraubverbindungen achten. Material auf Rissbildung, Sprödhheit und Korrosion prüfen.
- Sprühmittelbehälter befüllt nicht längere Zeit starker Sonneneinstrahlung aussetzen. Betriebstemperaturen dürfen + 30 °C nicht überschreiten. Gerät vor Frost schützen.

- Nach Gebrauch Behälter sofort und gründlich reinigen; anschließend gut austrocknen.

- **Umweltbelastende Sprühmittel möglichst am Objekt verarbeiten (gezielt dosieren), unvermeidbare Reste in geeigneten Auffangbehältern zwischenlagern und zum Sondermüll geben.**

Wasserhaushaltsgesetz (WHG) bei wassergefährdenden Flüssigkeiten beachten. Verordnung über das Lagern wassergefährdender Flüssigkeiten (VLwF) bei Zwischenlagerung von Flüssigkeiten beachten. – Arbeitsstoffverordnung – Technische Anweisung Luft (TA-Luft).

- Sprühgeräte und -mittel von Kindern, Tieren und Gewässern fernhalten.
- Verstopfte Düsen dürfen nicht mit dem Mund ausgeblasen werden.
- Das Gerät ist nicht zur Aufbewahrung von Flüssigkeiten bestimmt, täglich nach jedem Gebrauch entleeren und durchspülen.
- Beim Pumpen stets Sicherheits- / Druckentlastungsventil (A) beobachten und zulässigen Überdruck von 3 bar nicht überschreiten.
- Drucktragende, flüssigkeitsführende und Bedienteile sowie Sicherheits- / Druckentlastungsventil regelmäßig auf einwandfreien Zustand und Funktion prüfen. Bei Verdacht auf Schäden Gerät sofort außer Betrieb setzen.
- Gerät nicht längere Zeit unter Druck stehen lassen.
- Wir empfehlen nach 2jähriger Benutzung die Drucksprühgeräte vorsichtshalber einer besonderen eingehenden Prüfung - am besten durch den Hersteller - zu unterziehen. Es ist verboten, am Behälter Ausbesserungen vorzunehmen.

DE

- Beachten Sie die Unfallverhütungsvorschrift „Arbeiten mit Flüssigkeitsstrahlern VBG 87“. Bezugsquellen: Berufsgenossenschaft oder Carl Heymanns Verlag Kg, Luxemburger Straße 449, 50939 Köln.
- **Reparaturen an diesem Gerät sind nur durch die Servicestellen durchzuführen. Ersatzteile sollten Sie bei Ihrem Fachhändler bestellen. Soweit nicht vorrätig, besorgt er diese schnellstens.**
- **ACHTUNG!**
Wir weisen ausdrücklich darauf hin, dass wir nach dem Produkthaftungsgesetz nicht für durch unser Gerät hervorgerufene Schäden einzustehen haben, sofern diese durch unsachgemäße Reparatur verursacht oder bei einem Teileaustausch nicht Original-Teile verwendet werden und die Reparatur nicht vom Kundenservice oder dem autorisierten Fachmann durchgeführt worden sind. Dies gilt auch für Zubehörteile.

! GEFAHR!
Lebensgefahr durch Brand- und/oder Explosion!



Durch unsachgemäßen Gebrauch des Gerätes besteht Lebensgefahr! Beachten Sie daher die nachfolgenden Sicherheitshinweise:

- Beim Versprühen von Flüssigkeiten entstehen feine Tröpfchen. Deshalb beim Umgang mit gefährlichen Stoffen geeignete Schutzkleidung einschließlich Schutzhandschuhen und Atemschutz tragen.

Bei der Zerstäubung von brennbaren Flüssigkeiten (zulässig sind nur solche mit Flammpunkt über + 55 °C!) Zündquellen in der Umgebung vermeiden, für gute Belüftung des Arbeitsplatzes sorgen.

- Entzündliche Medien dürfen nicht mit dem Gerät ausgebracht werden.

! WARNUNG!

Gesundheitsgefahr durch Kontakt mit der Reinigungsflüssigkeit!

Reinigungsflüssigkeit kann infolge von Einatmen, Verschlucken oder Aufnahme durch die Haut Gesundheitschäden von beschränkter Wirkung hervorrufen. Bei auftretenden Symptomen oder in Zweifelsfällen ärztlichen Rat einholen. Beachten Sie daher nachfolgende Sicherheitshinweise:

- Sicherheitshinweise auf den Etiketten der Reinigungsmittel beachten. Bestimmte Schaumreiniger erfordern Schutzbrillen, Schutzhandschuhe oder anderweitige Schutzmaßnahmen.
- Fordern Sie immer ein Sicherheitsdatenblatt gemäß EWG 91/155 vom Sprühmittelhersteller an.

Ausrüstung

- Sicherheits- / Druckentlastungsventil (A)
- Ventilkörper komplett (B)
- Hohlkegeldüse, verstellbar (C)
- Pumpenrohr (D)
- Pumpen-O-Ring (E)
- Drucktaste (F)

Bestimmungsgemäße Verwendung

- Das Industriegerät CleanBoy 125 ist zum Ausbringen von dünnflüssigen Reinigungsmitteln bestimmt, soweit diese die verwendeten Werkstoffe nicht angreifen. Die maximale Temperatur ist + 30 °C.
- Sprühflüssigkeiten sind in der Praxis Gemische aus verschiedenen Stoffen, deren Zusammensetzung nur der Mittelhersteller kennt. Die Eignung des Gerätes für eine bestimmte Flüssigkeit ist deshalb durch den Betreiber im Benehmen mit dem Mittelhersteller vor dem Einsatz zu prüfen.

Vorhersehbarer Missbrauch

- Das Gerät ist **nicht** geeignet für:
 - Netzmittel (Tenside), die an den verwendeten Kunststoffen Rissbildung auslösen oder fördern können.
 - Flüssigkeiten mit Temperaturen über + 30 °C.
 - brennbare Flüssigkeiten mit Flammpunkt unter + 55 °C.
 - sehr zähe, klebrige oder rückstandsbildende Flüssigkeiten, die sich aus dem Gerät nicht restlos ausschütten oder ausspülen lassen.
- Auf Anforderung stellt der Gerätehersteller eine detaillierte Werkstoffstückliste des Gerätes für genauere Prüfung zur Verfügung.
- Eigenmächtige Veränderungen am Gerät oder nicht bestimmungsgemäße Verwendung schließen eine Haftung des Herstellers für daraus resultierende Schäden aus.

Inbetriebnahme

⚠️ WARNUNG!

Gesundheitsgefahr durch auslaufende Reinigungsflüssigkeit!

Ein undichtes Gerät oder undichte Geräteteile können dazu führen das Reinigungsflüssigkeit ausläuft oder herausspritzt.

Beachten Sie daher nachfolgende Sicherheitshinweise:

- Vor jedem Gebrauch Gerät auf einwandfreien Zustand und Dichtigkeit überprüfen. Sicherheits- / Druckentlastungsventil am Knopf von Hand hochziehen und kontrollieren, ob er in seine Ausgangslage zurückkehrt.
- Gerät nur senkrecht stehend betreiben und bewegen.
- Alle Schraubverbindungen auf festen Sitz prüfen.

- Zum Füllen Ventilkörper (B) durch Linksdrehen aus dem Behälter schrauben.
- Behälter füllen, Höchstmenge siehe „Füllmenge“ im Abschnitt Technische Daten und Behälterskala.

⚠️ WARNUNG!

Gesundheitsgefahr durch Kontakt mit der Reinigungsflüssigkeit.

Beachten Sie die max. Füllmenge (s. Technische Daten) und die richtige Dosierung des Sprühmittelherstellers.

- Ventilkörper (B) wieder einschrauben und Gerät aufpumpen. Dabei Sicherheits- / Druckentlastungsventil (A) beobachten. Der Höchstdruck ist erreicht, wenn das Sicherheits- / Druckentlastungsventil an

DE

spricht. Etwaiger Überdruck entweicht durch das Sicherheits- / Druckentlastungsventil.

- Durch Betätigen der Drucktaste (F) am Ventilkörper wird der Sprühvorgang ausgelöst. Das Loslassen der Drucktaste (F) bewirkt eine sofortige Unterbrechung des Sprühvorgangs.
- Wenn der Behälterdruck auf etwa 1,5 bar abgesunken ist, Druck nachpumpen, um gleichmäßige Flüssigkeitsverteilung zu gewährleisten.

Entleerung und Wartung

- Durch Anheben des Knopfes am Sicherheits- / Druckentlastungsventil (A) wird der eventuelle Restdruck im Behälter abgelassen.
- Die Pumpe wird vorsichtig, zunächst nur einige Gewindegänge durch Linksdrehung losgeschraubt, damit evtl. im Behälter verbliebene Druckluft entweichen kann. Erst dann die Pumpe ganz herausschrauben und aus dem Behälter nehmen.
- Gerät nach Gebrauch entleeren und durchspülen.

i Hinweis! Über die Einfüllöffnung kann ein Flüssigkeitsrest im Behälter restlos ausgeschüttet werden (bei wassergefährdenden Flüssigkeiten, siehe Kapitel "Wichtige Sicherheitshinweise, sowie Vorgaben des Mittelherstellers). Wahl und Entsorgung der Spülflüssigkeit richten sich nach den Vorgaben des Mittelherstellers. Auch beim Spülen die Beständigkeit der Gerätewerkstoffe beachten.

- Die Lebensdauer der Pumpe wird erheblich verlängert wenn ab und zu der Pumpen-O-Ring (E) mit harz- und säurefreiem Fett geschmiert wird.

i Hinweis! Starke Beanspruchung aufgrund der Betriebsweise (einschl. des Transports zum Einsatzort und der Aufbewahrung bei Nichtbenutzung), Umgebungseinflüsse (des Einsatzortes und des Aufbewahrungsortes bei Nichtbenutzung), mangelhafte Wartung und Pflege können zu vorzeitigem Verschleiß des Gerätes führen.

Es sollte daher vor jeder Benutzung auf sicheren und betriebsfähigen Zustand, zumindest jedoch auf äußerlich erkennbare Schäden, geprüft werden. Insbesondere bei Auftreten sicherheitsbedenklicher Mängel, jedoch mindestens alle 2 Jahre haben Sachkundige, am besten der Wartungsdienst des Herstellers, zu prüfen, ob ein gefahrloser Betrieb weiterhin möglich ist.

Ersatzteile

- 13.660 Satz Dichtungen
- 13.661 Ventilmembran (Viton)

Technical Data



Type	CleanBoy 125
Max. filling volume	1,25 l
Total capacity approx.	1,5 l
Empty weight approx.	0.5 kg
Max. operating overpressure	3 bar
Max. operating temperature	+ 30 °C
Tank material	Polyethylene
Pump material	Polypropylene
Maximum delivery rate:	290 ml/min
Hollow cone nozzle:	60°

Art. 3, section 3 of the directive 97/23/EG

Table of Contents

Symbols on the device	2
Technical data	9
Symbols used in these instructions	9
Important safety instructions	10
Equipment	11
Intended use	11
Foreseeable misuse	12
Getting Started	12
Emptying and Service	13
Spare parts	13

 **WARNING!** This level of warning indicates a potential hazardous situation. Follow the instructions specified in this warning to prevent the risk of injury.

ATTENTION! This level of warning indicates potential damage to property. Follow the instructions specified in this warning to avoid damage to property.

 **Note!** A note indicates additional information or illustrations which will help you operate and understand the device.

Symbols used in these instructions

 **DANGER!** This level of warning indicates an impending hazardous situation. Follow the instructions specified in this warning to prevent serious or fatal injuries.



Important safety instructions

These operating instructions familiarise you with important safety instructions and information required to operate the device properly!

Please read the instructions carefully, keep them in a safe place and pass them on to the next owner with the device, if necessary!

All safety instructions serve for your personal protection as well!

- This device is in compliance with the generally accepted technical rules and the relevant safety regulations.
- This device is not intended for use by persons (including children) with limited physical, sensory or mental abilities, or who lack experience and/or know-how, unless they are under supervision of a person responsible for their safety, or have received according instruction by that person on how to operate the device.
- Use device as intended!
- Prevent sprayed droplets from drifting onto areas that are not to be treated. If working outdoors, do not spray into the wind.
- Check the functioning of the spray unit each time before startup, paying special attention to the hose connection and the screw connectors. Check material for cracks, brittleness and corrosion.
- Do not expose the filled tank to strong sunshine for any long period of time. Operating temperatures must not exceed + 30 °C. Protect unit against frost.
- Clean tank thoroughly immediately after use and then dry completely.
- Spraying agents that are environmentally harmful should be used up as far as possible on the object of the spraying, any unavoidable residues should be put in a suitable holding container and sent for special disposal. Observe all laws and regulations concerning materials hazardous to waters when temporarily storing and disposing of such materials.
- Keep away spraying devices and agents from children, animals and waters.
- Do not try to clear blocked nozzles by blowing them out with your mouth.
- The unit is not intended to store liquids, it must be emptied out after each time it has been used and washed out thoroughly.
- Always check the safety / pressure relief valve (A) when pumping up the unit and do not exceed the maximum permissible pressure of 3 bar.
- All parts that are under pressure or conduct the liquid or operating parts and the safety / pressure relief valve must be checked regularly to ensure that they are in perfect condition and function properly. Stop using the unit at once if any damage is suspected.
- Do not allow it to remain pressurised for an extended period.
- As a precautionary measure, we recommend that the pump spray unit be subjected to a particularly thorough inspection every two years, preferably by the manufacturer. Repairs to the tank are not permitted.
- Repairs to the equipment should only be carried out by Service Stations. Order spare parts from your authorised dealer. If the required parts are not in stock, he will procure them for you as quickly as possible.

● **ATTENTION!**

We hereby explicitly state that we have no liability whatsoever under the German Product Liability Law for any damage caused as a result of unauthorised repairs or by the use of replacement parts that were not original spare parts, and where the repair work was not done by our after-sales service section or an authorised technician. This also applies to accessory parts.

 **DANGER!**

Danger of life from fire and/or explosion!



Danger to life if the device is not used as intended! For this reason, observe the following safety instructions:

- Fine droplets are produced when liquids are being sprayed. You should therefore wear suitable protective clothing, including protective gloves and respiratory protection, when handling hazardous substances.
- If atomising inflammable liquids (only permissible if they have a flash point above + 55°C!), avoid any sources of ignition in the vicinity and ensure that the work place is well ventilated.
- Inflammable media may not be applied with this device.

 **WARNING!**

Contact with cleaning fluids poses a health risk!

Inhaling, swallowing or skin contact with cleaning fluids may impair your health to some extent. If symptoms occur, or in case of doubt, consult a doctor. Consult a doctor if you develop symptoms or are unsure. For this reason, observe the following safety instructions:

- Observe the safety instructions on the cleaning substance labels. Safety goggles, protective gloves or other protective measures are advised when using certain foam cleaners.
- Always request a safety data sheet as per EWG 91/155 from the manufacturer of the medium to be sprayed and comply with instructions.

GB

Equipment

- Safety / pressure relief valve (A)
- Valve body complete (B)
- Hollow cone nozzle, adjustable (C)
- Pump pipe (D)
- Pump O-ring (E)
- Push button (F)

Intended Use

- The CleanBoy 125 industrial unit is intended to spray liquid cleaning agents that do not attack the materials it is made of. The maximum temperature is + 30°C.



- In practice, sprayed liquids are a mixture of various substances whose composition is only known to the manufacturer. The suitability of the unit for a specific liquid must therefore be determined before use by the user in conjunction with the manufacturer of the substance.

Foreseeable misuse

- The device is **not** suitable for:
 - wetting agents (surfactants) that cause or could promote the formation of cracks in the plastics used.
 - liquids at temperatures over + 30°C.
 - inflammable liquids with a flash point below + 55°C.
 - very tenacious or sticky liquids, or liquids that leave residues, which cannot be completely poured or flushed out of the unit.
- On request, the manufacturer of the unit can make available a detailed list of the materials used in the parts of the unit for more detailed examination.
- Unauthorised changes to the unit made by the user or inappropriate use shall render null and void the liability of the manufacturer for any damage caused as a result.

Getting Started

⚠ WARNING!

Health risk through leaking cleaning fluid!!

A leaking device or leaking components may result in draining or spouting of cleaning fluid. For this reason, observe the following safety instructions:

- Check that the unit is in perfect condition and properly sealed each time before use. Pull up the safety / pressure relief valve **(A)** by hand and check that it returns to the starting position.
- Only operate or move device when standing upright.
- Inspect all screw joints for tight fitting.

- Unscrew the valve body **(B)** by rotating to the left out of the container for filling.
- Fill the tank, see "Max. filling volume" in the Technical data section and the tank scale for details on the maximum amount that can be put in.

⚠ WARNING!

Contact with cleaning fluids poses a health risk.

Observe the max. filling amount (see Technical Data) and the correct dosing given by the spray producer.

- Screw valve body **(B)** back in and pump up the device. Observe the safety / pressure relief valve **(A)** during pumping. Peak pressure is reached when the safety / pressure relief valve is triggered. Any excess pressure will escape through the safety / pressure relief valve.

- The spraying process is initiated by pressing the push button **(F)** on the valve body. Releasing the push button **(F)** immediately interrupts the spraying process.
- Pump up the unit again once the pressure has dropped to around 1.5 bar so as to ensure a consistent distribution of the sprayed liquid.

Emptying and Service

- Any residual pressure in the tank can be vented by lifting up the knob on the safety / pressure relief valve **(A)**.
- Unscrew the pump carefully, at first only a few turns by left-hand rotation, so that compressed air being still in the tank can escape. Only then unscrew the pump completely and take it out of the tank.
- Empty and wash out the unit after use.

i Note! Any remaining liquid in the tank can be emptied out completely through the filler opening. The type of flushing liquid to be used and how it is to be disposed of will depend on the details given by the manufacturer of the liquid to be sprayed. Also consider whether the tank is resistant to the flushing liquid.

- The pump will last much longer if the pump O-ring **(E)** is lubricated from time to time with a little resin- and acid-free grease.

i Note! Above-average use due to manner of operating (including the transport to the place of operation and the storage when not using the sprayer), influences

of the surroundings (of the place of operation and the storage place), inadequate maintenance and care may lead to an early wear of the sprayer. Therefore, the sprayer should be checked for secure and serviceable state before use. It should at least be checked for externally visible damages.

Especially when there occur damages which endanger the security, at least however after 2 years, the sprayer should specially be examined by one of the manufacturer's service stations.



Spare parts

- 13.660 Set of seals
- 13.661 Valve diaphragm (Viton)

Caractéristique techniques

Type	CleanBoy 125
 Volume maxi. de remplissage :	1,25 l
Volume total env. :	1,5 l
Poids à vide env. :	0,5 kg
Surpression maxi. de service :	3 bars
Température maxi. de service :	+ 30 °C
Matériau du réservoir :	Polyéthylène
Matériau de la pompe :	Polypropylène
Débit maximal :	290 ml/min
Pulvérisateur à cône creux :	60°

Article 3, paragraphe 3 de la directive 97/23/EG

Table des matières

Symboles sur l'appareil	2
Caractéristiques techniques	14
Symboles utilisés dans cette notice	14
Importantes consignes de sécurité	15
Équipement	16
Utilisation conforme	16
Formes prévisibles d'utilisation abusive	17
Mise en service	17
Vidange et entretien	18
Pièces de rechange	18

Symboles utilisés dans cette notice

 **DANGER!** Un avertissement précédé de ce symbole décrit une situation dangereuse imminente. Pour éviter un danger de mort ou des blessures très graves,

veuillez respecter les instructions accompagnant ce symbole d'avertissement.

 **AVERTISSEMENT!** Un avertissement précédé de ce symbole décrit une situation potentiellement dangereuse. Pour éviter de vous blesser, veuillez respecter les instructions accompagnant ce symbole d'avertissement.

ATTENTION! Un avertissement précédé de ce symbole prévient de dégâts matériels possibles. Pour éviter des dégâts matériels, respectez les instructions précédées de ce symbole d'avertissement.

 **Remarque!** Une remarque caractérise des informations supplémentaires ou illustrations destinées à vous faciliter l'utilisation de l'appareil et à comprendre son fonctionnement.

Importantes consignes de sécurité

La notice d'utilisation vous fournit des consignes de sécurité et informations importantes nécessaires au fonctionnement impeccable de l'appareil.

Veillez lire intégralement la notice, la conserver et la remettre à un éventuel futur propriétaire !

Les consignes de sécurité visent aussi toujours votre sécurité personnelle !

- Cet appareil correspond aux règles techniques reconnues et aux dispositions de sécurité applicables !
- Cet appareil n'est pas destiné à être utilisé par des personnes (enfants compris) ne jouissant pas de toutes leurs aptitudes physiques, sensorielles ou intellectuelles, ou manquant d'expérience et/ou de connaissance, sauf si elles sont surveillées par une personne chargée de leur sécurité ou un reçu d'elle des instructions sur la façon d'utiliser cet appareil.
- Veuillez utiliser l'appareil conformément à sa destination.
- Éviter que les gouttelettes pulvérisées n'atteignent des surfaces qui ne doivent pas être traitées. A l'air libre, ne pas pulvériser contre le vent.
- Avant chaque mise en service du vaporisateur, en contrôler le fonctionnement et s'assurer en particulier de l'étanchéité du raccord vissé et des connexions à vis. Inspecter le matériel pour s'assurer qu'il ne comporte pas de fissures, de gerçures et de corrosion.
- Ne pas exposer trop longtemps le réservoir du vaporisateur rempli aux forts rayons solaires. Les températures de service ne doivent pas dépasser + 30°C. Protéger l'appareil contre le gel.
- Après utilisation, nettoyer soigneusement et immédiatement le réservoir et bien le sécher.
- **Si possible, traiter les produits polluants sur l'objet (dosage conséquent), stocker les restes inévitables dans des récipients appropriés et les évacuer avec les déchets spéciaux.**
- **Observer la législation relative aux substances dangereuses pour l'eau lors de l'entreposage et de la mise au rebut.**
- Appareils de pulvérisation et les ressources garder loin des enfants, des animaux et des eaux.
- Les buses encrassées ne doivent pas être débouchées en soufflant avec la bouche.
- L'appareil n'est pas destiné à conserver des liquides, le vider et le rincer tous les jours après utilisation.
- En pompant, observer toujours la soupape de sécurité/le détenteur (A) et ne pas dépasser la surpression autorisée de 3 bars.
- Contrôler régulièrement l'état et le fonctionnement des pièces sous pression, de passage de liquide et de manipulation ainsi que de la soupape de sécurité/du détenteur. Si l'appareil paraît endommagé, l'arrêter immédiatement.
- Ne pas le laisser sous pression pendant une période prolongée.
- Par précaution, nous conseillons de faire contrôler de façon approfondie les vaporisateurs sous pression de préférence par le constructeur au bout de 2 années d'utilisation. Il est interdit de procéder à des transformations du réservoir.

FR

FR

- **Les réparations des appareils ne doivent être effectuées que par les services. Commander les pièces de rechange chez le revendeur. Si ces pièces ne sont pas en réserve, il se les procurera rapidement.**

- **ATTENTION!**

Nous attirons l'attention sur le fait que, conformément la législation allemande en vigueur sur la responsabilité produits, nous ne répondons pas des dommages provoqués par notre appareil s'ils sont causés par une réparation incorrecte, si des pièces rechange autres que des pièces d'origine ont été utilisées ou si la réparation n'a pas été effectuée par le service clientèle ou par le spécialiste autorisé. Cela vaut aussi pour les accessoires.

⚠ DANGER!

Danger de mort en cas d'incendie et/ou d'explosion!



Une utilisation incorrecte de l'appareil peut présenter un danger de mort! Aussi, respectez les consignes de sécurité ci-après :

- La pulvérisation de liquides entraîne de petites gouttes fines. C'est pourquoi lors de la manipulation de substances dangereuses, porter des vêtements de protection appropriés y compris des gants et une protection des voies respiratoires. Lors de la pulvérisation de liquides combustibles (admis uniquement avec un point d'inflammation supérieur à + 55°C) éviter les sources d'inflammation dans les environs, assurer une bonne ventilation du lieu de travail.

- Ne pas utiliser l'appareil avec des fluides inflammables.

⚠ AVERTISSEMENT!

Danger pour la santé en cas de contact avec le détergent!

En cas d'inhalation, d'ingestion ou d'absorption par la peau, le détergent peut provoquer des atteintes mineures à la santé. En présence de symptômes ou en cas de doute, consultez un médecin. Pour ces raisons, veuillez respecter les consignes de sécurité suivantes :

- Observer les consignes de sécurité figurant sur les étiquettes des détergents. Certains produits moussants nécessitent des lunettes de protection, des gants protecteurs ou d'autres mesures de protection.
- Exigez toujours une fiche technique de sécurité suivant CEE 91/155 de la part du fabricant du produit de pulvérisation.

Equipement

- Soupape de sécurité/détendeur (A)
- Corps de soupape complet (B)
- Pulvérisateur à cône creux, réglable (C)
- Tube de la pompe (D)
- Joint torique de la pompe (E)
- Bouton poussoir (F)

Utilisation conforme

- L'appareil industriel CleanBoy 125 est destiné à pulvériser des détergents fluides dans la mesure où ceux-ci n'attaquent par les matériaux utilisés. La température maximale est de + 30°C.

- Les liquides pulvérisés sont en pratique des mélanges de différentes substances, dont la composition n'est connue que du fabricant. L'aptitude de l'appareil pour un liquide déterminé doit donc être contrôlée par l'utilisateur en prenant contact avec le fabricant du produit avant l'emploi.

Formes prévisibles d'utilisation abusive

- L'appareil **ne convient pas** pour :
 - Agents mouillants (tensioactifs) qui peuvent provoquer ou favoriser la formation de fissures dans les matières plastiques utilisées.
 - Liquides à des températures supérieures à + 30°C.
 - Liquides combustibles avec un point d'inflammation inférieure à + 55°C.
 - Liquides très visqueux, collants ou formant des résidus, qui ne peuvent pas être déversés ou rincés complètement de l'appareil.
- Sur demande, le fabricant de l'appareil fournit une liste détaillée des matériaux de l'appareil pour un contrôle plus exact.
- Les propres modifications de l'appareil ou l'utilisation non conforme à l'emploi prévu excluent la responsabilité du fabricant pour les dommages qui en résultent.

Mise en service

⚠ AVERTISSEMENT !

Danger pour la santé en cas d'écoulement de détergent !

Un défaut d'étanchéité sur l'appareil ou ses éléments peut entraîner l'écoulement ou la projection de détergent. Aussi, respectez les consignes de sécurité ci-après :

- Avant toute utilisation, contrôler si l'appareil est en parfait état et s'il est étanche. Tirer à la main vers le haut le bouton de la soupape de sécurité/du détenteur et contrôler s'il revient en position initiale.
- N'utiliser et ne déplacer l'appareil qu'en position droite (posée ou accrochée).
- Vérifier que tous les raccords sont bien serrés.

- Pour le remplissage, dévisser le corps de soupape (**B**) du réservoir en le tournant vers la gauche.
- Remplir le réservoir, pour volume maximum cf. "Volume de remplissage" au paragraphe Caractéristiques techniques, et graduations du réservoir.

⚠ AVERTISSEMENT !

Danger pour la santé en cas de contact avec le détergent.

Respectez la quantité de remplissage maxi (cf. caractéristiques techniques) et le bon dosage indiqué par le fabricant du produit à pulvériser.

- Revisser le corps de soupape (**B**) et pomper pour pressuriser l'appareil. Surveiller la soupape de sécurité/le détenteur (**A**). La pression maximale est atteinte lorsque la

FR



soupape de sécurité/le détendeur répond. La surpression éventuelle est évacuée par la soupape de sécurité/le détendeur.

- Pour pulvériser, appuyer sur le bouton (F) situé sur le corps de la soupape. La pulvérisation s'interrompt dès que vous arrêtez d'appuyer sur le bouton (F).
- Lorsque la pression du réservoir est redescendue à environ 1,5 bar, repomper de la pression pour assurer une répartition homogène du liquide.

Vidange et entretien

- Pour évacuer la pression restante du réservoir, tirer complètement vers le haut le bouton de la soupape de sécurité/du détendeur (A).
- Dévisser prudemment la pompe en ne la tournant d'abord que de quelques tours vers la gauche afin que l'air comprimé éventuellement resté dans le récipient puisse s'échapper. Une fois cette précaution prise, dévisser totalement la pompe et l'extraire du récipient.
- Après utilisation, vider et rincer l'appareil.

i **Remarque!** Par l'ouverture de remplissage, il est possible de déverser complètement le reste de liquide. Le choix et l'évacuation du liquide de rinçage dépendent des prescriptions du fabricant du produit. Même pour le rinçage, tenir compte de la résistance des matériaux de l'appareil.

- La durée de vie de la pompe peut être nettement prolongée, si de temps en temps le joint torique de la pompe (E) est graissée avec un peu de graisse sans résine et sans acide.

i **Remarque!** Une sollicitation intense de l'appareil en raison du mode de fonctionnement (ou du transport sur le lieu d'utilisation ou du stockage en cas de non-utilisation), les influences du milieu ambiant (sur le lieu d'utilisation ou sur le lieu de stockage en cas de non-utilisation) ainsi qu'un entretien insuffisant peuvent entraîner l'usure prématurée de l'appareil.

Il est donc conseillé de le vérifier avant chaque utilisation pour s'assurer qu'il est sûr et opérationnel, ou au moins pour s'assurer de l'absence de dommages visibles extérieurement. Si des défauts mettant en cause la sécurité apparaissent, et en tous les cas au minimum tous les deux ans, il convient de faire réviser l'appareil par un spécialiste, de préférence par le service après-vente du fabricant, afin d'éviter tout risque pendant son utilisation.

Pièces de rechange

- 13.660 Jeu d'anneaux d'étanchéité
- 13.661 Soupape à diaphragme (Viton)

Datos técnicos

Tipo	CleanBoy 125
Cantidad máxima de llenado :	1,25 l
Contenido total aprox.:	1,5 l
Peso vacío aprox.:	0,5 kg
Presión máxima de servicio:	3 bar
Temperatura máxima de servicio :	+ 30 °C
Material del recipiente:	polietileno
Material de la bomba:	polipropileno
Caudal máximos:	290 ml/min
Boquilla de cono:	60°

Directiva 97/23/CE, Artículo 3, Párrafo 3



Índice

Símbolos en el equipo	2
Datos técnicos	19
Símbolos empleados en este manual	19
Instrucciones importantes de seguridad.	20
Equipamiento	21
Uso intencionado	21
Mal uso previsible	22
Puesta en marcha	22
Vaciado y mantenimiento	23
Piezas de repuesto	23

Símbolos empleados en este manual

 **¡PELIGRO!** Un aviso clasificado con este grado designa una situación peligrosa. Siga las indicaciones que acompañan a este aviso para evitar el peligro de muerte o de lesiones graves.

 **¡ADVERTENCIA!** Un aviso clasificado con este grado designa una posible situación peligrosa. Siga las indicaciones que acompañan a este aviso para evitar el peligro de lesiones.

¡ATENCIÓN! Un aviso clasificado con este grado designa un posible daño material. Siga las indicaciones que acompañan a este aviso para evitar daños materiales.

 **Nota:** Una nota identifica la información o ilustraciones adicionales cuya finalidad es facilitarle el uso y la comprensión del aparato.

Instrucciones importantes de seguridad

El manual de instrucciones le ofrece importantes instrucciones de seguridad e información necesarias para el funcionamiento perfecto de su equipo.

ES

Lea íntegramente el manual, consérvelo y entréguelo a los posibles propietarios siguientes del equipo.

Todas las instrucciones de seguridad tienen también como objetivo cuidar de su seguridad personal.

- Este equipo cumple con las regulaciones comúnmente aceptadas de la técnica y las directrices aplicables sobre seguridad.
- Este equipo no es apropiado para el uso por parte de niños o adultos con capacidades físicas, sensoriales o psíquicas limitadas o que carezcan de la experiencia o el conocimiento necesarios, a no ser que cuenten con la supervisión de una persona que vele por su seguridad o que hayan sido instruidos por ésta en el uso del aparato.
- Utilice el equipo de acuerdo con el uso intencionado.
- Deberá evitarse la caída de las gotitas de pulverización sobre las superficies que no van a ser tratadas. A la intemperie, no deberá pulverizarse a contraviento.
- Antes de cada puesta en marcha del aparato de pulverización, compruebe su funcionamiento y preste especial atención al cierre hermético del empalme y la unión roscados. Compruebe la posible formación de grietas, resquebrajamiento, o corrosión en el material.
- No exponga el recipiente lleno durante largo tiempo a la radiación solar intensa. Las temperaturas de funcionamiento no deben superar los + 30° C. Proteja el aparato de las heladas.
- Al terminar de utilizar el aparato, límpielo a fondo inmediatamente; a continuación séquelo bien.
- **A ser posible, aplicar el aerosol contaminante en el objeto (dosificar en el punto preciso), almacenar temporalmente los restos inevitables en recipientes colectores adecuados y desechar con los residuos tóxicos.** Observar las leyes y disposiciones relativas a los productos nocivos para el agua durante el almacenamiento temporal y el desechado.
- Mantener los pulverizadores y aerosoles alejados de los niños, animales y aguas.
- No soplar con la boca las boquillas atascadas.
- El aparato no está previsto para guardar líquidos. Deberá vaciarse y limpiarse diariamente después de su uso.
- Al bombear deberá observarse siempre el válvula de seguridad/reductora de presión (A) y no sobrepasar la sobrepresión admisible de 3 bar.
- Las partes portadoras de presión, portadoras de líquido y manejo, así como el válvula de seguridad/reductora de presión han de revisarse regularmente en cuanto a que su estado y funcionamiento sean perfectos. En caso de sospecha de daños, el aparato deberá quedar inmediatamente fuera de servicio.
- No deberá dejarse bajo presión durante un tiempo prolongado.
- Como medida preventiva, recomendamos después de 2 años de funcionamiento, someter los aparatos de pulverización a presión a una revisión a fondo, a ser posible por el fabricante. Está prohibido realizar reparaciones en el recipiente.

- Las reparaciones de los aparatos deben ser realizados solamente por los centros de Servicio. Pida las piezas de repuesto a su distribuidor oficial. Si no estuvieran disponibles, él las recibirá en el menor tiempo.

- **¡ATENCIÓN!**

Advertimos especialmente que, de acuerdo con la ley de responsabilidad del producto, no tenemos que responsabilizarnos de los daños producidos por nuestro aparato si estos se han originado por una reparación inapropiada no realizada por un Servicio o un profesional autorizado, o por haber cambiado piezas por otras que no sean repuestos originales. Lo antedicho también es válido para las piezas de repuesto.

⚠ ¡PELIGRO! Peligro de muerte por incendio y/o explosión.



Observe las siguientes instrucciones de seguridad:

- Al pulverizar líquidos, se forman gotitas finas. Por esta razón, al manipular sustancias peligrosas deberá llevarse una vestimenta de protección adecuada, incluidos guantes de protección y protección para la respiración.
- Al pulverizarse líquidos inflamables (sólo se admiten aquellos con un punto de inflamación superior a + 55° C), deberán evitarse las fuentes de encendido en el entorno y procurar una buena ventilación en el puesto de trabajo.

- No utilizar el equipo para aplicar medios inflamables.

⚠ ¡ADVERTENCIA!

Peligro para la salud por contacto con el líquido limpiador.

El líquido limpiador puede tener consecuencias perjudiciales moderadas para la salud al inspirarse, tragarse o absorberse por la piel. Si se presentan síntomas o en caso de duda, consulte a su médico. Observe las siguientes instrucciones de seguridad:

- Observar las instrucciones de seguridad de las etiquetas de los limpiadores. Algunos limpiadores espumosos requieren el uso de gafas, guantes u otras medidas de protección.
- Pida siempre una hoja de seguridad de datos al fabricante del agente pulverizador, según CEE 91/155.

ES

Equipamiento

- Válvula de seguridad/reductora de presión (A)
- Cuerpo de válvula completo (B)
- Boquilla de cono regulable (C)
- Tubo de bomba (D)
- Junta tórica de la bomba (E)
- Pulsador (F)

Uso intencionado

- El aparato industrial CleanBoy 125 está destinado a la pulverización de agentes limpiadores muy fluidos, siempre y cuando éstos no ataquen los materiales utilizados. La temperatura máxima es de + 30° C.



- En la práctica, los líquidos pulverizadores son mezclas de varias sustancias, cuya composición sólo conoce el fabricante del aparato. Por esta razón la aptitud del aparato para un determinado líquido ha de ser verificada por el usuario de acuerdo con el fabricante del agente antes de su utilización.

Mal uso previsible

- El equipo **no** es adecuado para:
 - agentes reticulares (agentes tensioactivos), que producen roturas o las pueden fomentar en las materias sintéticas utilizadas.
 - líquidos con temperaturas superiores a + 30°C.
 - líquidos inflamables con un punto de inflamación inferior a + 55°C.
 - líquidos muy tenaces, pegajosos o que formen residuos que no se puedan vaciar o lavar completamente en el aparato.
- A petición, el fabricante del aparato facilitará una lista de materiales detallados del aparato para su comprobación más exacta.
- Las modificaciones por cuenta propia en el aparato o la utilización no prevista excluyen la responsabilidad del fabricante sobre daños que resulten.

Puesta en marcha

⚠ ¡ADVERTENCIA!

Peligro para la salud por fugas del líquido limpiador.

Si el equipo o sus elementos no son estancos, puede escaparse o salir a chorro el líquido limpiador.

Observe las siguientes instrucciones de seguridad:

- Antes de todo uso del aparato, deberá verificarse éste en cuanto a su estado y estanqueidad perfectos. Tirar hacia arriba manualmente el válvula de seguridad/reductora de presión y controlar si vuelve a su posición inicial.
- Usar y mover el equipo únicamente teniéndolo en posición vertical.
- Comprobar el apretado fijo de las uniones atomilladas.

- Para el llenado, sacar del recipiente el cuerpo de válvula **(B)** girándolo hacia la izquierda.
- Llenar el recipiente, cantidad máxima, véase 'cantidad de llenado' en el apartado de datos técnicos y la escala del recipiente.

⚠ ¡ADVERTENCIA!

Peligro para la salud por contacto con el líquido limpiador.

Observe la cantidad de llenado máxima (véase Datos técnicos) y la dosificación correcta del fabricante del aerosol.

- Volver a enroscar el cuerpo de válvula **(B)** Observar durante el proceso la válvula de seguridad/reductora de presión **(A)**. La máxima presión se habrá alcanzado cuando la

válvula de seguridad/reductora de presión reaccione. La posible sobrepresión escapa por la válvula de seguridad/reductora de presión.

- Presionando el pulsador (F) del cuerpo de la válvula se inicia la pulverización. Al soltar el pulsador (F) se interrumpe inmediatamente la pulverización.
- Si la presión del recipiente ha descendido hasta aprox. 1,5 bar, rebompear la presión para garantizar una distribución uniforme del líquido.

Vaciado y mantenimiento

- Para purgar la presión residual del recipiente, tirar hacia arriba del todo el botón de la válvula de seguridad/reductora de presión (A).
- Con cuidado se afloja primeramente la bomba desenroscándola unas cuantas vueltas hacia la izquierda, para que la presión del aire que pueda quedar en el recipiente pueda escapar.
Sólo entonces se desenroscará y sacará la bomba totalmente del recipiente.
- Después de su uso, vaciar y lavar el aparato.

i Nota: A través de la abertura de llenado se podrá vaciar completamente el resto de líquido del recipiente. La selección y eliminación del líquido limpiador dependen de las especificaciones del fabricante del agente. Incluso al lavar, observar la estabilidad de los materiales del aparato.

- La duración de la bomba se alarga considerablemente si de vez en cuando se lubrica la junta tórica (E) de la bomba con un poco de grasa libre de resina y ácido.

i Nota: El aparato puede sufrir un desgaste prematuro debido a grandes esfuerzos por el tipo de trabajo (inclusive el transporte hasta el lugar de empleo y la conservación mientras no se utiliza), influencias del ambiente (del lugar de utilización y del lugar donde se guarda mientras no se utiliza), y mantenimiento y cuidados deficientes. Por lo tanto antes de cada utilización se debería comprobar que el aparato está en perfectas condiciones de funcionamiento, o como mínimo que no presenta signos externos de daños. En todo caso cada 2 años por lo menos, especialmente si aparecen deficiencias que pongan en duda la seguridad, un experto debería comprobar que no existe peligro para continuar utilizándolo; lo mejor sería que esta revisión la realizara el Servicio del fabricante.

ES

Piezas de repuesto

- 13.660 Juego de juntas
- 13.661 Válvula de diafragma (Viton)

kraenzle[®]
HOCHDRUCKREINIGER

I. Kränzle GmbH

Elpke 97
D-33605 Bielefeld

Telefon +49 (0) 5 21 . 9 26 26 - 0
Telefax +49 (0) 5 21 . 9 26 26 40
info@kraenzle.com
www.kraenzle.com

Kränzle 2011 Art.-Nr. 30.300 40 - Technische Änderungen vorbehalten.